

バルブ価格表

メーカー希望販売価格

バルブ価格表 2023 (Ver.1)



Price Book 2023 (Ver.1)

株式会社プロテリアル

株式会社プロテリアル

<https://www.proterial.com/>

配管機器事業部 <https://www.hyoutan1912.proterial.com/>



- 本社** 〒135-0061 東京都江東区豊洲五丁目6番36号(豊洲プライムスクエア)
☎(044)385-9395 FAX(03)6837-2972
- 高崎営業所** 〒370-0045 群馬県高崎市東町134番6(TG高崎ビル)
☎(027)367-1577 FAX(027)202-0478
- 北日本支店** 〒980-0021 宮城県仙台市青葉区中央一丁目6番35号(東京建物仙台ビル)
☎(022)267-0216 FAX(022)266-7891
- 北海道オフィス** 〒001-0018 北海道札幌市北区北18条西5丁目1番12号(北海道機販株式会社内)
☎(011)806-1786 FAX(011)806-1792
- 中日本支社** 〒450-6036 愛知県名古屋市中村区名駅一丁目1番4号(JRセントラルタワーズ)
☎(044)385-9385 FAX(052)307-4807
- 西日本支社** 〒530-6112 大阪府大阪市北区中之島三丁目3番23号(中之島ダイビル)
☎(06)7669-3763 FAX(06)7669-3736
- 中国支店** 〒732-0827 広島県広島市南区稲荷町2番16号(広島稲荷町第一生命ビル)
☎(082)535-1708 FAX(082)553-0723
- 九州支店** 〒810-0001 福岡県福岡市中央区天神二丁目14番13号(天神三井ビル)
☎(092)687-5267 FAX(092)687-5268



- 本価格表に記載する製品の仕様・性能数値・価格は、一般的な使用条件を基にしており、機種選定の目安として提示するものです。各製品の仕様と使用される流体、温度、圧力等の条件を確認の上、製品を選定してください。
- 本価格表に記載する製品は、医療器具、原子力発電設備、航空機等、特別な品質レベルが要求される用途に適するよう設計、製造されたものではありません。
- 本価格表に記載する製品は、日本国内でのご使用を対象としています。輸出する場合には、輸出当事者において外国為替及び外国貿易法の輸出管理令の規定に基づく経済産業省の輸出許可が必要な場合があります。
- 本価格表は改善等のため、記載内容を予告なく変更、改訂することがあります。ご了承ください。改訂前の当該製品の価格表の版は無効となりますのでご注意ください。
- 本価格表記載内容の無断転載を禁じます。ご不明の点は、当社までお問い合わせください。
- 本価格表に記載の製品をご使用される場合、取扱説明書に記載の注意事項を守り、正しくご使用ください。
- 、マレブル、マレブル、ハイトルク、HITORK は株式会社プロテリアルの登録商標です。

取扱店

ご利用にあたって

1. 本価格表は、店頭渡し of 標準的なメーカー希望の販売価格を円単位で示したもので、消費税は含まれておりません。また本価格により再販価格を拘束するものではありません。
2. 運送費用は含まれておりません。ご指定の場所、便の内容、荷姿に応じまして、別途実費を請求させていただきます。
3. 価格欄が※印のものは別途お見積りいたします。
4. 記載されていない製品や特殊仕様品、価格表の内容でお気づきの点がありましたらお気軽に最寄りの弊社支店・営業所、特約店、販売店にお問い合わせください。

⚠️ ご注意

- ・本価格表に記載の製品の仕様・性能数値は、一般的な使用条件における機種選定の目安として提示するものです。特殊条件下または記載仕様を外れて使用される場合には、事前に弊社にご相談いただき、弊社確認のもとに使用いただく必要があります。この手続きなしに使用され、物的・人的損害が発生しましても弊社はその責任を負いかねます。
- ・本価格表は弊社、諸般の事情により予告無しに価格、製品仕様構造等変更する場合があります。
- ・改訂前の当該価格表は無効となりますので、表紙の年号および裏表紙のカタログNO.をご確認ください。

バルブのご選定にあたって

使用する流体、温度、圧力、配管径、使用方法さらに外部環境を基に、使用場所に適用される規制、規格をご確認の上、法規上の規制、規格等に従い、最適な特性を持ったバルブを選定ください。

自動弁を選定される際はさらに電源、操作回路、操作方法が必要です。

弁種別にみる特性は下記の通りです。

1. 玉形弁、逆止め弁、ストレーナ、流量調節弁、セグメントボールバルブの流れ方向は一方向に限定されます。
2. 流量調節弁以外のボールバルブは全開もしくは全閉でご使用ください。中間開度での使用や長期放置は、エロージョンによるシート漏れの原因となります。また、全閉状態で流体の温度変化が30℃以上になる場合、異常昇圧による弁の破損の危険性が生じます。この状態でボールバルブを使用する場合、異常昇圧防止形ボールバルブを指定ください。
3. マレブル玉形弁、仕切弁のグラッドには、アスベストフリーの膨張黒鉛系パッキンを、汎用弁以外のボンネットにはアスベストフリーのガスケットを基本的に使用しております。流体によっては材質の変更が必要です。また使用前及び通気後、グラッドパッキン及びガスケットの適切な増締めを行ってください。蒸気、熱媒油、腐食性流体、毒性ガス等に対するグラッド漏れ防止用として増締め回数を低減したペローズバルブをお薦めいたします。
4. 電動弁は停電時には作動不能となります。電磁弁と同仕様のスプリングリターン式電動遮断弁や緊急遮断弁としてハイトルクモノセーフを選定ください。
5. 価格表に掲載された弊社標準品には防錆、潤滑のために油脂類が使用されており、食品、飲料等、不純物の除去が必要な流体にご使用の場合には洗浄を行ってください。「禁油」「禁水」の場合はご指定ください。
6. 弊社ホームページ (<https://www.hyoutan1912.proterial.com/>) に外形図を掲載しておりますのでご参照ください。

製品保証と免責事項について

保証期間：ご使用后12ヶ月、ただし完成検査後18ヶ月を越えない期間。

保証内容：製品、故障部分の無償修理または交換。

免責事項：下記の場合、当社は一切の責任を負いません。

1. 風水害、地震、雷などの天災、火災、公害(特殊環境)、塩害、戦争、テロなどの不可抗力による損害。
2. 弊社の「価格表・カタログ・取扱説明書・技術資料・納入仕様書」などに定める条件以外の使い方、または施工により生じた損害。
3. 弊社以外の第三者による分解・修理・改造が行われた事に起因する損害。
4. 他の機器との組み合わせで、他の機器に起因する損害。
5. 弊社責任と認められないことに起因する場合、製品の使用または製品の故障・不具合等から誘発される損害。(利益の逸失、その他の間接損害を含む。)
6. その他弊社の責任と認められない損害。

手動弁

INDEX

種類	圧力	弁種	ページ		
マレプル (マレアプル、 ダクタイル)	汎用	玉形弁	8		
		仕切弁・ストレーナ	9		
		逆止め弁	10		
	10K	玉形弁	11		
		玉形弁	12		
		ニードルバルブ・ベローズバルブ	13		
		仕切弁・ストレーナ	14		
		逆止め弁	15		
	16K	玉形弁・仕切弁	16		
		逆止め弁・ストレーナ	17		
	20K	玉形弁	18		
		仕切弁	19		
		ニードルバルブ・Y形弁	20		
		ベローズバルブ	21		
		アングルバルブ	22		
		ねじ締め逆止め弁	23		
		逆止め弁	24		
		ストレーナ	25		
		150lb	玉形弁・ニードルバルブ・ベローズバルブ	26	
			仕切弁・逆止め弁	27	
	300lb	玉形弁・ニードルバルブ	28		
		ベローズバルブ・ねじ締め逆止め弁	29		
		仕切弁・逆止め弁	30		
	汎用	ミニボールバルブ	一般用	31	
		LPG用 都市ガス用		32	
	10K	ボールバルブ	一般用	33	
			ガス用	34	
	20K	ボールバルブ	一般用	35	
			ガス用		
	150lb	ボールバルブ	LPG用	36	
			一般用		
	ステンレス	10K	Hシリーズ	玉形弁	38
				玉形弁・仕切弁	39
				逆止め弁・Y形ストレーナ	40
		20K	Sシリーズ	玉形弁・仕切弁	41
				逆止め弁・Y形ストレーナ	42
ベローズバルブ				43	
玉形弁・仕切弁・逆止め弁				44	
逆止め弁・ベローズバルブ				45	
150lb		ボールバルブ	玉形弁・仕切弁・逆止め弁	46-47	
			ベローズバルブ	48	
600型/800型		ミニボールバルブ		49	
10K		ボールバルブ	一般用・高温用	50	
		セグメントボールバルブ	一般用・水用・化学用	51	
150lb		ボールバルブ	一般用・高温用		
10K		三方弁	一般用	52	
			一般用・高温用		
20K		ボールバルブ	一般用	53	
		セグメントボールバルブ	一般用		
300lb	ボールバルブ	一般用・高温用	53		
	ボールバルブ	一般用・高温用			
鋳鋼	10K/20K	仕切弁・玉形弁・逆止め弁(スイング式)	56		
	30K/40K		57		
	150lb/300lb		58		
	600lb		59		
	10K/20K/30K 150lb/300lb	ベローズバルブ	60 61		
鍛鋼	10K/20K	レデューストポート	玉形弁・仕切弁・逆止め弁・ねじ締め逆止め弁・ニードルバルブ	64	
		フルポート	玉形弁・仕切弁・逆止め弁・ねじ締め逆止め弁・Y形玉形弁	65	
	30K	レデューストポート	玉形弁・仕切弁・逆止め弁・ねじ締め逆止め弁・ニードルバルブ	66	
		フルポート	玉形弁・仕切弁・逆止め弁・ねじ締め逆止め弁・Y形玉形弁	67	
	40K	レデューストポート	玉形弁・仕切弁・逆止め弁・ねじ締め逆止め弁・ニードルバルブ	68	
		フルポート	玉形弁・仕切弁・逆止め弁・ねじ締め逆止め弁・Y形玉形弁	69	
	150lb/300lb	レデューストポート	玉形弁・仕切弁・逆止め弁・ねじ締め逆止め弁・ニードルバルブ	70	
		フルポート	玉形弁・仕切弁・逆止め弁・ねじ締め逆止め弁・Y形玉形弁	71	
	600lb	レデューストポート	玉形弁・仕切弁・逆止め弁・ねじ締め逆止め弁・ニードルバルブ	72	
		フルポート	玉形弁・仕切弁・逆止め弁・ねじ締め逆止め弁・Y形玉形弁	73	
	800lb	レデューストポート	玉形弁・仕切弁・逆止め弁・ねじ締め逆止め弁・ニードルバルブ	74	
	600lb/800lb	フルポート	玉形弁・仕切弁・逆止め弁・ねじ締め逆止め弁・Y形玉形弁	75	
	10K/20K	玉形ベローズバルブ・仕切ベローズバルブ		76	
	30K/40K			77	
150lb/300lb			78		
600lb/800lb			79		

自動弁

INDEX

種類	シリーズ	材質・圧力	電源仕様	ページ		
電動 ハイトルク	小型電動ボールバルブ (タイニール・AC電源)	リレー無し	SCS13A 二方弁	ロング	AC100V・AC200V	82
			ショート			
			ロング/蒸気用			
		三方弁	ロング	AC100V・AC200V		
		ショート				
		ロング/蒸気用				
	リレー付き	二方弁	ロング	AC100V・AC200V		
		ショート				
		ロング/蒸気用				
	小型電動ボールバルブ (ハイトルク電動遮断弁、 スプリングリターン型)	SCS13A	二方弁	ロング	AC100V・AC200V	84-85
			三方弁	ショート		
	小型比例制御弁 (ロータリタイニール)	SCS13A	二方弁	ロング	AC100V・AC200V・AC24V	86
			三方弁	ロング/蒸気用	AC24V・AC100V・AC200V	
	小型比例制御弁 (ロータリコントロールバルブ)	SCS13A	二方弁	ロング	AC24V・AC100V・AC200V	87
			三方弁	ロング/蒸気用	AC24V・AC100V・AC200V	
	Mシリーズ電動ボールバルブ (AC電源)	FCD-S	一般用	10K	AC100V・AC110V	88
				20K	AC200V・AC220V	
			ガス用	10K	AC100V・AC110V	89
20K				AC200V・AC220V		
Mシリーズステンレス 電動ボールバルブ (AC電源)	SCS13A	一般用	10K	AC100V・AC110V	90-91	
			20K	AC200V・AC220V		
		ガス用	10K	AC100V・AC110V		92-93
			20K	AC200V・AC220V		
Mシリーズ電動バタフライバルブ・ セグメントボールバルブ10K/20K (AC電源)	FCD450	一般用/バタフライ	10K	AC100V/AC110V・AC200V/AC220V	94-95	
			20K	AC200V/AC220V		
	SCS13A	セグメント ボールバルブ	10K	AC100V/AC110V・AC200V/AC220V		
			20K	AC100V/AC110V・AC200V/AC220V		
モノセーフ	FCD-S	一般用	緊急遮断	10K	AC100V・AC200V	
			緊急開放			
	SCS13A	一般用	緊急遮断	10K		AC100V・AC200V
			緊急開放			
回路図・ご使用に際して					98-101	
空気圧式 シリンダ	複作動型	TA3Hシリーズ (アルミシリンダ)	SCS13A 一般用	10K・20K	104	
			SCS14A 一般用	10K・20K		
			SCS13A 一般用	150lb・300lb		
		FCD-S	一般用三方弁	10K		105
			一般用	10K・20K		
			ガス用	10K		
	単作動型	SCS13A	一般用	10K・20K	107	
			SCS14A 一般用	10K・20K		
		SCS13A	一般用	150lb・300lb	108	
			一般用三方弁	10K		
	複作動型	Hシリーズ (鋳物シリンダ)	SCS13A	一般用	10K・20K	110
				SCS14A 一般用	10K・20K	
		SCS13A	一般用	150lb・300lb	111	
			一般用三方弁	10K・20K		
単作動型	FCD-S	一般用	10K・20K	112		
			ガス用		10K	
	SCS13A	一般用	10K・20K		113	
			SCS14A 一般用			10K・20K
SCS13A	一般用	150lb・300lb	114			
		一般用三方弁		10K		
FCD-S	一般用	10K・20K	115			
		ガス用		10K		
各シリンダ・各種オプション					117-119	
ご注文取消費用					120	



マレブルバルブシリーズ

汎用10Kタイプ		P8~P11
10Kタイプ	一般弁	P12~P15
16Kタイプ	一般弁	P16~P17
20Kタイプ	一般弁	P18~P25
150lbタイプ	一般弁	P26~P27
300lbタイプ	一般弁	P28~P30
汎用タイプ	ミニボールバルブ	P31~P32
10Kタイプ	ボールバルブ	P33~P34
20Kタイプ	ボールバルブ	P35
150lbタイプ	ボールバルブ	P36

MALLEABLE IRON/
DUCTILE IRON VALVES

汎用10Kタイプ 玉形弁

品 種	玉 形 弁						品 種
外 観							外 観
ハンドル色	赤		橙		緑		ハンドル色
形 式	内ねじ(S.B.) 呼径2 $\frac{1}{2}$,3 ϕ :内ねじ(B.B.)						形 式
用 途	一般用			LPG用			用 途
シ ー ト	13Cr.S.S.		13Cr.S.S.+強化PTFE(ディスク)		13Cr.S.S.+PTFE(ディスク)		シ ー ト
接 続	ねじこみ	フランジ	ねじこみ	フランジ	ねじこみ	フランジ	接 続
製品略号	HM10K SG	HM10K FG	HM10K SD	HM10K FD	HM10K SDG	HM10K FDG	製品略号
呼径							呼径
$\frac{1}{4}$ ^B 8 ^A	4,650		5,280		5,920		$\frac{1}{4}$ ^B 8 ^A
$\frac{3}{8}$ 10	4,650	10,600	5,280	13,100	5,920	14,800	$\frac{3}{8}$ 10
$\frac{1}{2}$ 15	4,860	11,900	5,490	13,100	5,970	14,800	$\frac{1}{2}$ 15
$\frac{3}{4}$ 20	5,890	12,600	6,900	15,600	7,520	17,500	$\frac{3}{4}$ 20
1 25	7,230	18,300	8,810	22,100	9,450	23,800	1 25
1 $\frac{1}{4}$ 32	13,000	25,400	14,300	29,500	14,900	32,200	1 $\frac{1}{4}$ 32
1 $\frac{1}{2}$ 40	16,900	32,100	20,100	37,600	21,100	40,300	1 $\frac{1}{2}$ 40
2 50	25,200	41,900	29,300	48,900	29,600	52,800	2 50
2 $\frac{1}{2}$ 65	60,100	87,500	65,700	97,700	74,900	103,000	2 $\frac{1}{2}$ 65
3 80	72,600	103,000	82,100	118,000	106,000	128,000	3 80

(円)

外観図・寸法表



製品略号 呼径	HM10K SG			HM10K SD			HM10K SDG			HM10K FG			HM10K FD			HM10K FDG			製品略号 呼径
	L	H	D	L	H	D	L	H	D	L	H	D	L	H	D	L	H	D	
$\frac{1}{4}$ ^B 8 ^A	50	96	70	50	90	70	50	90	70										$\frac{1}{4}$ ^B 8 ^A
$\frac{3}{8}$ 10	55	96	70	55	90	70	55	90	70	85	97	70	85	91	70	85	91	70	$\frac{3}{8}$ 10
$\frac{1}{2}$ 15	65	97	70	65	91	70	65	91	70	85	97	70	85	91	70	85	91	70	$\frac{1}{2}$ 15
$\frac{3}{4}$ 20	80	107	80	80	102	70	80	102	70	95	108	80	95	102	70	95	102	70	$\frac{3}{4}$ 20
1 25	90	125	90	90	119	80	90	119	80	110	126	90	110	120	80	110	120	80	1 25
1 $\frac{1}{4}$ 32	105	142	100	105	137	90	105	137	90	130	144	100	130	139	90	130	139	90	1 $\frac{1}{4}$ 32
1 $\frac{1}{2}$ 40	120	157	120	120	151	100	120	151	100	150	158	120	150	152	100	150	152	100	1 $\frac{1}{2}$ 40
2 50	140	182	140	140	175	120	140	175	120	180	182	140	180	175	120	180	175	120	2 50
2 $\frac{1}{2}$ 65	180	225	180	180	222	180	180	222	180	210	225	180	210	222	180	210	222	180	2 $\frac{1}{2}$ 65
3 80	200	260	180	200	255	180	200	255	180	240	260	180	240	255	180	240	255	180	3 80

(mm)

圧力 — 温度レーティング

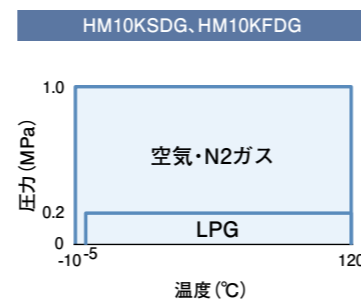
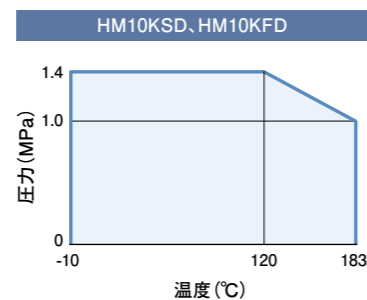
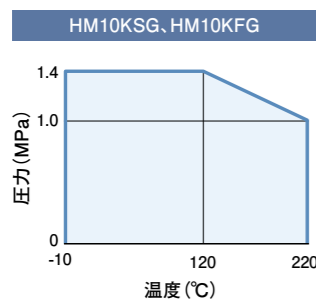

△ 注意:油仕様

1. 使用できる油:重油(A・B・C)、潤滑油、タービン油(#90以上) コールタール、ピッチ
2. 使用を推奨できない油:原油、ナフサ、ガソリン、灯油(ケロシン)、軽油、タービン油(#80以下)、熱媒油

汎用10Kタイプ 仕切弁・ストレーナ

品 種	仕 切 弁		ストレーナ
外 観			
ハンドル色	赤		—
形 式	内ねじ(S.B.) 呼径2 $\frac{1}{2}$,3 ϕ :内ねじ(B.B.)		Y型
シ ー ト	13Cr.S.S.(2 $\frac{1}{2}$,3 ϕ :弁体CAC406)		SUS304スクリーン
メッシュ	—		20メッシュ
接 続	ねじこみ	フランジ	ねじこみ
製品略号	HM10K SS	HM10K FS	HM10K ST
呼径			呼径
$\frac{1}{4}$ ^B 8 ^A			4,140
$\frac{3}{8}$ 10			4,190
$\frac{1}{2}$ 15	9,670	23,200	4,490
$\frac{3}{4}$ 20	12,600	23,800	4,830
1 25	16,500	29,000	6,780
1 $\frac{1}{4}$ 32	25,100	36,600	9,370
1 $\frac{1}{2}$ 40	32,200	43,900	13,400
2 50	46,500	60,100	18,900
2 $\frac{1}{2}$ 65	69,600		
3 80	106,000		

(円)

外観図・寸法表

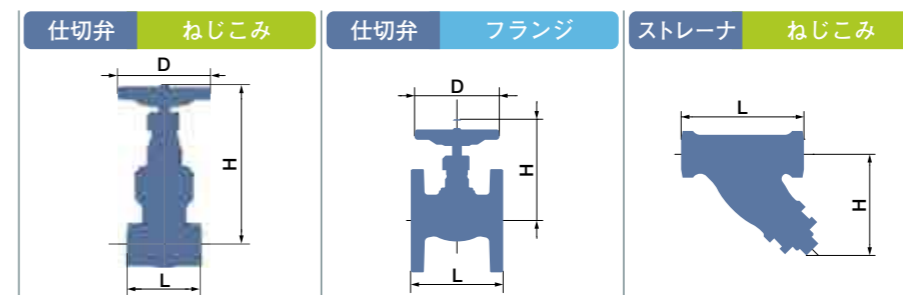

製品略号 呼径	HM10K SS			HM10K FS			HM10K ST		
	L	H	D	L	H	D	L	H	D
$\frac{1}{4}$ ^B 8 ^A							65	54	—
$\frac{3}{8}$ 10							70	55	—
$\frac{1}{2}$ 15	60	146	70	90	146	80	85	70	—
$\frac{3}{4}$ 20	70	168	70	100	146	80	85	75	—
1 25	75	199	90	110	168	80	100	82	—
1 $\frac{1}{4}$ 32	85	245	120	120	199	90	120	94	—
1 $\frac{1}{2}$ 40	95	278	120	130	245	120	135	106	—
2 50	105	323	140	140	278	120	160	125	—
2 $\frac{1}{2}$ 65	130	280	180						
3 80	145	310	180						

(mm)

圧力 — 温度レーティング

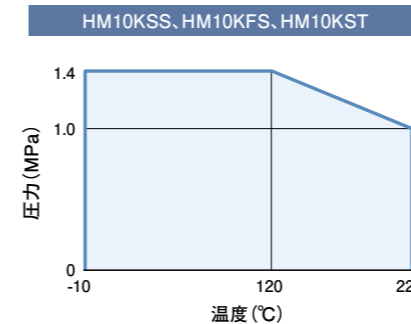

△ 注意:油仕様

1. 使用できる油:重油(A・B・C)、潤滑油、タービン油(#90以上) コールタール、ピッチ
2. 使用を推奨できない油:原油、ナフサ、ガソリン、灯油(ケロシン)、軽油、タービン油(#80以下)、熱媒油

汎用10Kタイプ 逆止め弁

品 種	逆 止 め 弁						品 種
外 観							外 観
形 式	リフト式						形 式
シ ー ト	13Cr.S.S.		13Cr.S.S.+強化PTFE(ディスク)		13Cr.S.S.+NBR(ディスク)		シ ー ト
接 続	ねじこみ	フランジ	ねじこみ	フランジ	ねじこみ	フランジ	接 続
製品略号	HM10K SC	HM10K FC	HM10K SCD	HM10K FCD	HM10K SCR	HM10K FCR	製品略号
呼径							呼径
$\frac{3}{8}^B$ 10 ^A		13,400		14,800		14,200	$\frac{3}{8}^B$ 10 ^A
$\frac{1}{2}$ 15	5,690	13,400	6,480	14,800	6,210	14,200	$\frac{1}{2}$ 15
$\frac{3}{4}$ 20	7,230	14,900	8,180	16,400	7,970	15,800	$\frac{3}{4}$ 20
1 25	8,670	20,700	9,820	22,700	9,610	21,900	1 25
1 $\frac{1}{4}$ 32	14,100	29,000	15,800	31,500	15,300	30,500	1 $\frac{1}{4}$ 32
1 $\frac{1}{2}$ 40	18,100	34,100	20,600	37,600	19,800	36,200	1 $\frac{1}{2}$ 40
2 50	29,000	48,700	32,400	54,600	31,500	53,100	2 50
2 $\frac{1}{2}$ 65	69,000	99,200					2 $\frac{1}{2}$ 65
3 80	86,800	118,000					3 80

(円)

外觀図・寸法表



製品略号 呼径	HM10K SC			HM10K SCD			HM10K SCR			HM10K FC			HM10K FCD			HM10K FCR			製品略号 呼径
	L	H	D	L	H	D	L	H	D	L	H	D	L	H	D	L	H	D	
$\frac{3}{8}^B$ 10 ^A										85	37.5	—	85	37.5	—	85	37.5	—	$\frac{3}{8}^B$ 10 ^A
$\frac{1}{2}$ 15	65	37.5	—	65	37.5	—	65	37.5	—	85	37.5	—	85	37.5	—	85	37.5	—	$\frac{1}{2}$ 15
$\frac{3}{4}$ 20	80	43.5	—	80	43.5	—	80	43.5	—	95	43.5	—	95	43.5	—	95	43.5	—	$\frac{3}{4}$ 20
1 25	90	47.5	—	90	47.5	—	90	47.5	—	110	47.5	—	110	47.5	—	110	47.5	—	1 25
1 $\frac{1}{4}$ 32	105	54	—	105	54	—	105	54	—	130	54	—	130	54	—	130	54	—	1 $\frac{1}{4}$ 32
1 $\frac{1}{2}$ 40	120	62	—	120	62	—	120	62	—	150	62	—	150	62	—	150	62	—	1 $\frac{1}{2}$ 40
2 50	140	70.5	—	140	70.5	—	140	70.5	—	180	70.5	—	180	70.5	—	180	70.5	—	2 50
2 $\frac{1}{2}$ 65	180	114	—							210	114	—							2 $\frac{1}{2}$ 65
3 80	200	137	—							240	137	—							3 80

(mm)

圧力 — 温度レーティング

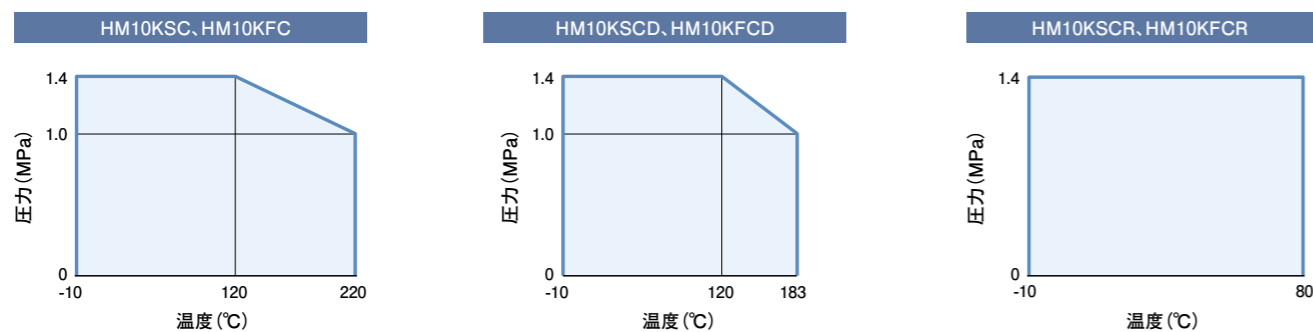

△ 注意: 油仕様

1. 使用できる油: 重油(A・B・C)、潤滑油、タービン油(#90以上) コールタール、ピッチ
2. 使用を推奨できない油: 原油、ナフサ、ガソリン、灯油(ケロシン)、軽油、タービン油(#80以下)、熱媒油

汎用10Kタイプ 逆止め弁

品 種	逆 止 め 弁	
外 観		
形 式	スイング式	インライン式
シ ー ト	13Cr.S.S.	13Cr.S.S.+FPM(ディスク)
接 続	ねじこみ	
製品略号	HM10 SCS	BSCI
呼径		
$\frac{1}{4}^B$ 8 ^A		
$\frac{3}{8}$ 10		
$\frac{1}{2}$ 15	6,530	6,560
$\frac{3}{4}$ 20	8,350	7,670
1 25	10,100	11,100
1 $\frac{1}{4}$ 32	16,400	
1 $\frac{1}{2}$ 40	20,800	
2 50	32,700	

△ 注意: インライン逆止め弁の本体材質は青銅(CAC406)です。 (円)

外觀図・寸法表

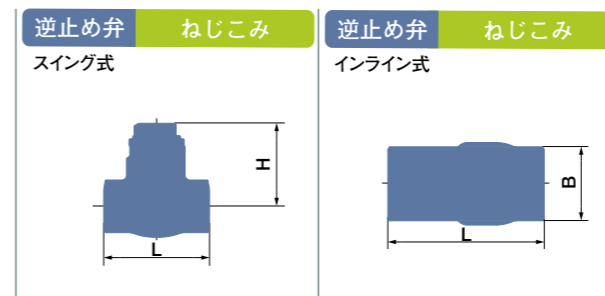

製品略号 呼径	HM10 SCS			BSCI		
	L	H	D	L	B	D
$\frac{1}{4}^B$ 8 ^A						
$\frac{3}{8}$ 10						
$\frac{1}{2}$ 15	65	51	—	55	26	—
$\frac{3}{4}$ 20	80	57	—	60	32	—
1 25	90	61	—	70	40	—
1 $\frac{1}{4}$ 32	105	73	—			
1 $\frac{1}{2}$ 40	120	81	—			
2 50	140	92	—			

(mm)

圧力 — 温度レーティング

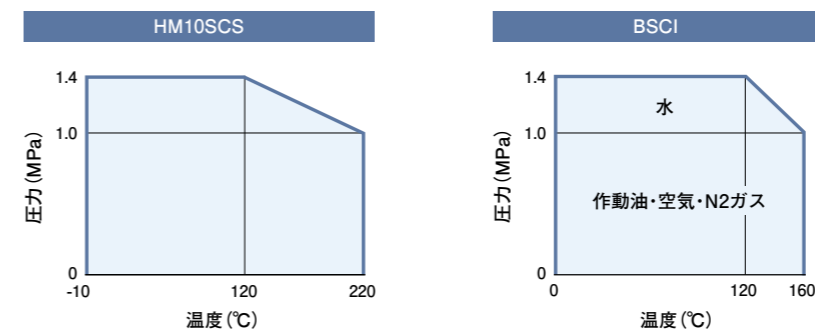

△ 注意: 油仕様

1. 使用できる油: 重油(A・B・C)、潤滑油、タービン油(#90以上) コールタール、ピッチ
2. 使用を推奨できない油: 原油、ナフサ、ガソリン、灯油(ケロシン)、軽油、タービン油(#80以下)、熱媒油

16Kタイプ 玉形弁・仕切弁

Table showing product specifications for 16K Type Ball and Gate Valves. It includes columns for product type, appearance, handle color, form, sheet metal, connection, and price. The table lists various models like M16K SG, FG, FGO, SS, FS, FSO and their corresponding diameters and prices.

※1:口径200A弁座シート/HF ※2:M16KSG, FG, SS, FSは鋳出し表示が20Kになります。 (円)

外観図・寸法表

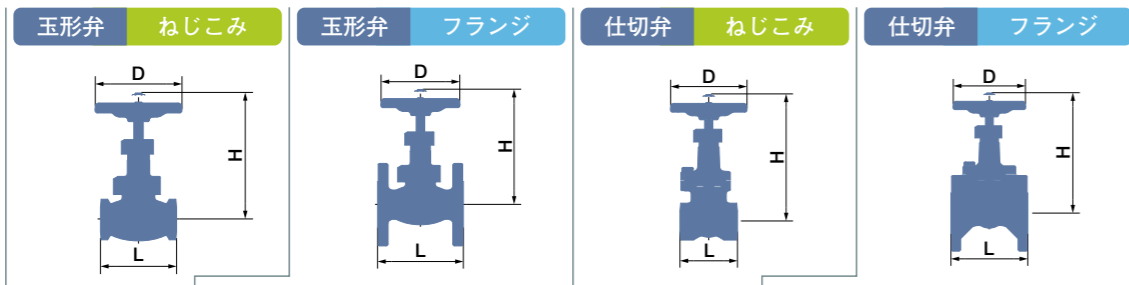
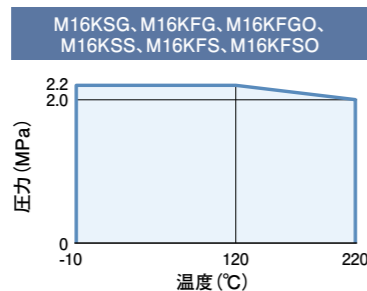

Table showing dimensions for various 16K valve models. It lists model numbers (M16K SG, FG, FGO, SS, FS, FSO) and provides their dimensions (L, H, D) in millimeters for different diameters.

(mm)

圧力 - 温度レーティング



使用温度が120°Cを超える場合は、耐熱塗装を推奨します。

△注意:

- 次のような条件でご使用になる場合は、シート面にHF鍍金を推奨いたします。
1. 蒸気配管で口径150A (6B) 以上の場合。
2. 圧力が1.0MPa以上の高圧蒸気で、開閉頻度が多い場合。
3. ドライ状態の流体で使用する場合。

16Kタイプ 逆止め弁・ストレーナ

Table showing product specifications for 16K Type Check and Strainer Valves. It includes columns for product type, appearance, form, sheet metal, connection, and price. The table lists various models like M16K SC, FC, FCS, ST, FT, D16K FT and their corresponding diameters and prices.

△注意:標準メッシュ以外のスクリーン装置については別途見積りとなります。(円)

※:M16KSC, FC, ST, FTは鋳出し表示が20Kになります。

外観図・寸法表

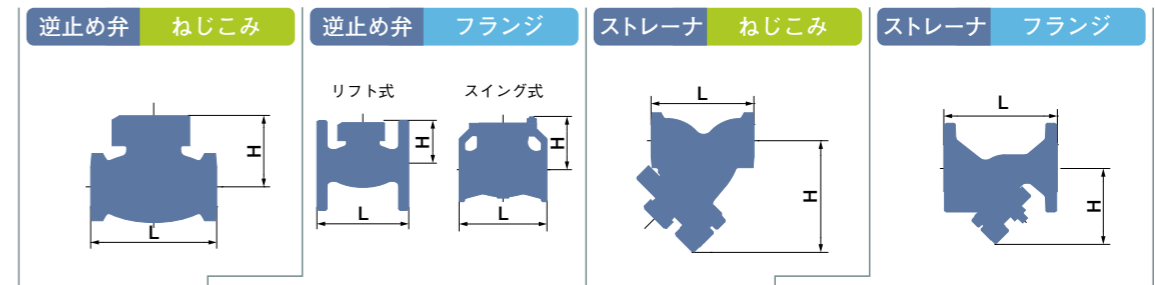
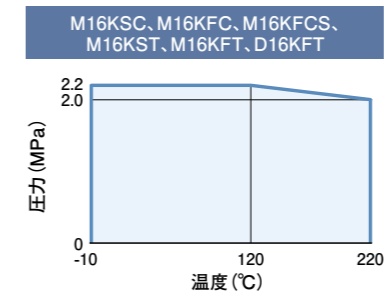

Table showing dimensions for various 16K valve models. It lists model numbers (M16K SC, FC, FCS, ST, FT, D16K FT) and provides their dimensions (L, H, D) in millimeters for different diameters.

(mm)

圧力 - 温度レーティング



使用温度が120°Cを超える場合は、耐熱塗装を推奨します。

△注意:

- 次のような条件でご使用になる場合は、シート面にHF鍍金を推奨いたします。
1. 蒸気配管で口径150A (6B) 以上の場合。
2. 圧力が1.0MPa以上の高圧蒸気で、開閉頻度が多い場合。
3. ドライ状態の流体で使用する場合。

20Kタイプ 玉形弁

品 種	一 般 用				ガ ス 用			品 種
	外 観				外 観			
ハンドル色	茶				緑			ハンドル色
形 式	内ねじ(U.B.)	内ねじ(B.B.)	外ねじ(B.B.)	内ねじ(U.B.)	外ねじ(B.B.)		形 式	
用 途	一般用				ガス用			用 途
シ ー ト	HF				13Cr.S.S.+PTFE(ディスク)			シ ー ト
接 続	ねじこみ		フランジ		ねじこみ		フランジ	接 続
製品略号	M20K SG	M20K FG	M20K FGI	M20K FGO	M20K SDL	M20K FDL	M20K FDLO	製品略号
呼径	呼径				呼径			呼径
寸法	寸法	寸法	寸法	寸法	寸法	寸法	寸法	寸法
3/8 ^B 10 ^A	14,800	20,800			24,300	29,200		15 ^A 31,500
1/2 15	15,800	22,800	26,800		25,800	29,200		20 36,200
3/4 20	18,900	27,800	32,600		31,200	34,800		25 42,900
1 25	23,200	36,800	43,200		42,800	46,600		32 49,800
1 1/4 32	37,600	44,800	52,400		54,900	63,400		40 56,900
1 1/2 40	44,800	55,700	65,600		62,600	67,600		50 68,100
2 50	56,700	73,800	86,300	142,000	88,400	89,100	163,000	65 145,000
2 1/2 65				151,000				80 176,000
3 80				170,000				100 243,000
4 100				232,000				125 449,000
5 125				420,000				150 464,000
6 150				531,000				200 714,000
8 200				840,000				250 945,000
10 250				1,390,000				300 1,350,000

外観図・寸法表 (円)

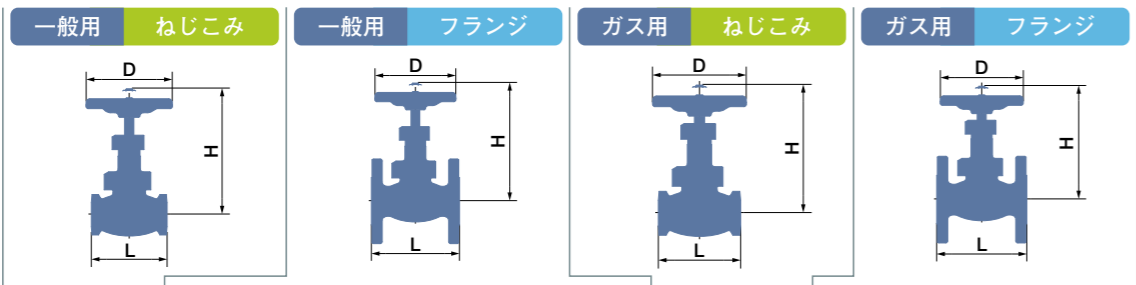

製品略号	M20K SG			M20K FG			M20K FGI			M20K FGO			M20K SDL			M20K FDL			M20K FDLO			製品略号	
	呼径	寸法	寸法	寸法	寸法	寸法	寸法	寸法	寸法	寸法	寸法	寸法	寸法	寸法	寸法	寸法	寸法	寸法	寸法	寸法	呼径		
3/8 ^B 10 ^A		L	H	D	L	H	D	L	H	D	L	H	D	L	H	D	L	H	D	L	H	D	
1/2 15		70	125	80	100	125	80							70	125	80	100	125	80				
3/4 20		90	145	100	120	145	100	120	154	80				90	145	100	120	145	100				
1 25		105	170	120	130	170	120	130	180	100				105	170	120	130	170	120				
1 1/4 32		120	180	120	160	180	120	160	202	120				120	180	120	160	180	120				
1 1/2 40		135	195	140	180	195	140	180	231	140				135	200	140	180	200	140				
2 50		160	225	180	230	225	180	230	261	180	267	329	224	160	230	180	230	230	180	267	325	224	
2 1/2 65											292	355	250							292	365	224	
3 80											318	390	300							318	395	250	
4 100											356	445	315							356	440	300	
5 125											400	515	355							400	515	315	
6 150											444	595	400							444	580	400	
8 200											559	685	450							559	685	450	
10 250											622	820	560							622	815	560	

(mm)

圧力 — 温度レーティング

M20KSG, M20KFG, M20KFGI, M20KFGO

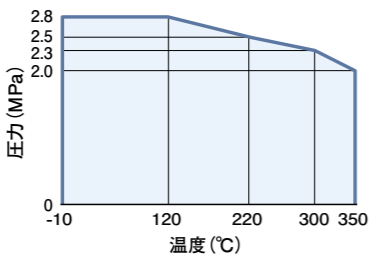

使用温度が120℃を超える場合は、耐熱塗装を推奨します。

M20KSDL, M20KFDL, M20KFDLO

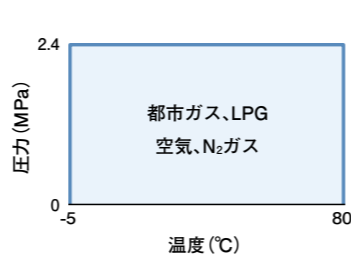

都市ガス、LPG
空気、N₂ガス

20Kタイプ 仕切弁

品 種	仕 切 弁				品 種
	外 観				
ハンドル色	茶				ハンドル色
形 式	内ねじ(B.B.)		外ねじ(B.B.)		形 式
シ ー ト	13Cr.S.S.				シ ー ト
接 続	ねじこみ		フランジ		接 続
製品略号	M20K SS		M20K FS		製品略号
呼径	呼径		呼径		呼径
寸法	寸法		寸法		寸法
1/2 ^B 15 ^A	31,500	41,400			15 ^A 31,500
3/4 20	36,200	42,700			20 36,200
1 25	42,900	51,900	78,200	※	25 42,900
1 1/4 32	49,800	60,400	95,800	※	32 49,800
1 1/2 40	56,900	68,900	103,000	※	40 56,900
2 50	68,100	84,300	114,000	※	50 68,100
2 1/2 65			145,000	※	65 145,000
3 80			176,000	※	80 176,000
4 100			243,000	※	100 243,000
5 125			449,000	※	125 449,000
6 150			464,000	※	150 464,000
8 200			714,000	※	200 714,000
10 250			945,000	※	250 945,000
12 300			1,350,000	※	300 1,350,000

※は別途お見積りいたします。 (円)

外観図・寸法表

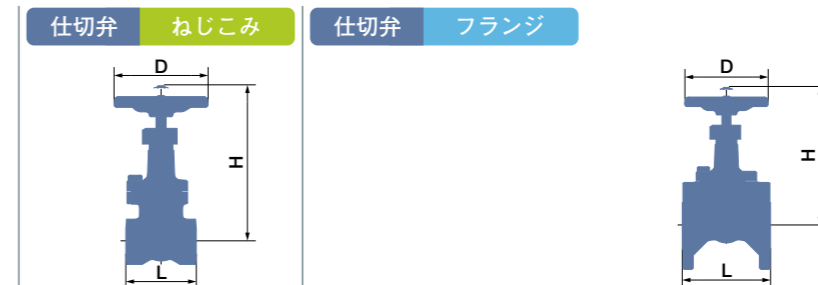

製品略号	M20K SS			M20K FS			M20K FSO			M20K FSHO			製品略号	
	呼径	寸法	寸法	寸法	寸法	寸法	寸法	寸法	寸法	寸法	寸法	呼径		
3/8 ^B 10 ^A		L	H	D	L	H	D	L	H	D	L	H	D	
1/2 ^B 15 ^A		70	172	80	108	172	80							15 ^A 70
3/4 20		80	184	100	117	184	100							20 80
1 25		90	213	120	127	213	120	160	281	160	160	281	160	25 90
1 1/4 32		100	232	120	140	232	120	170	300	160	170	300	160	32 100
1 1/2 40		110	264	140	165	264	140	190	328	160	190	328	160	40 110
2 50		120	298	140	178	298	140	216	383	180	216	383	180	50 120
2 1/2 65								241	442	180	241	442	180	65 241
3 80								283	502	224	283	502	224	80 283
4 100								305	591	250	305	591	250	100 305
5 125								381	698	300	381	698	300	125 381
6 150								403	819	315	403	819	315	150 403
8 200								419	1026	450	419	1026	450	200 419
10 250								457	1238	560	457	1238	560	250 457
12 300								502	1440	630	502	1440	630	300 502

(mm)

圧力 — 温度レーティング

M20KSS, M20KFS, M20KFSO, M20KFSHO

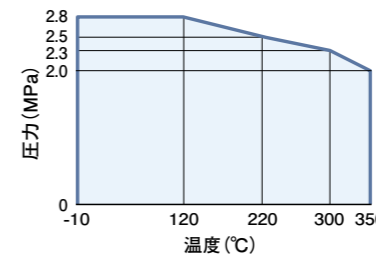

使用温度が120℃を超える場合は、耐熱塗装を推奨します。

△注意:

- 次のような条件でご使用になる場合は、シート面にHF盛金を推奨いたします。
 1. 蒸気配管で呼径150A(6B)以上の場合。
 2. 圧力が1.0MPa以上の高圧蒸気で、開閉頻度が多い場合。
 3. ドライ状態の流体で使用する場合。

20Kタイプ ニードルバルブ・Y形弁

品 種	ニードルバルブ					Y形弁	品 種
外 観							外 観
ハンドル色	茶						ハンドル色
形 式	内ねじ(U.B.)		内ねじ(B.B.)	外ねじ(B.B.)		内ねじ(B.B.)	外ねじ(B.B.)
シ ー ト	HF						シ ー ト
接 続	ねじこみ		フランジ				接 続
製品略号	M20K SN	M20K FN	M20K FNI	M20K FNO	M20K FGY	M20K FGYO	製品略号
呼径	寸法						寸法
$\frac{3}{8}$ " ^B	10 ^A	38,400	46,500				$\frac{3}{8}$ " ^B
$\frac{1}{2}$ "	15	41,900	50,800	56,200			$\frac{1}{2}$ "
$\frac{3}{4}$ "	20	47,300	56,300	62,300			$\frac{3}{4}$ "
1"	25	62,000	79,700	87,600	63,600	90,500	1"
$1\frac{1}{4}$ "	32	81,600	95,800	105,000			$1\frac{1}{4}$ "
$1\frac{1}{2}$ "	40	89,700	113,000	125,000	96,600	131,000	$1\frac{1}{2}$ "
2"	50	129,000	156,000	173,000	197,000	128,000	2"
$2\frac{1}{2}$ "	65				307,000		$2\frac{1}{2}$ "
3"	80				384,000		3"
4"	100				480,000		4"
5"	125				816,000		5"
6"	150				1,040,000		6"

(円)

外観図・寸法表

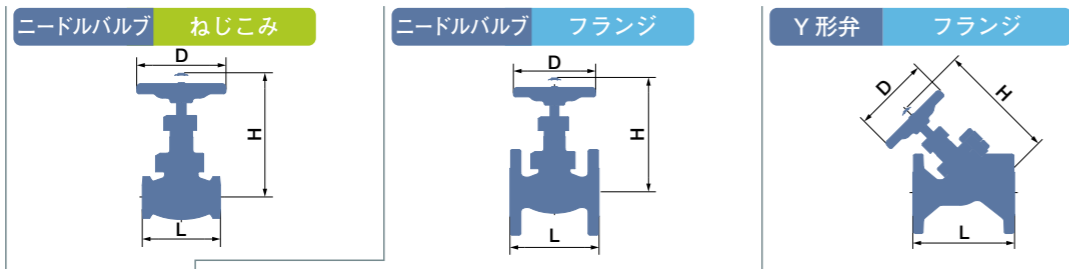

製品略号	M20K SN	M20K FN	M20K FNI	M20K FNO	M20K FGY	M20K FGYO	製品略号				
呼径	寸法	L	H	D	L	H	D	寸法	呼径		
$\frac{3}{8}$ " ^B	10 ^A	70	125	80	100	125	80		$\frac{3}{8}$ " ^B	10 ^A	
$\frac{1}{2}$ "	15	75	135	80	110	135	80	110	154	80	
$\frac{3}{4}$ "	20	90	145	100	120	145	100	120	159.5	80	
1"	25	105	170	120	130	170	120	130	183	100	
$1\frac{1}{4}$ "	32	120	180	120	160	180	120	160	208	120	
$1\frac{1}{2}$ "	40	135	200	140	180	200	140	180	236.5	140	
2"	50	160	230	180	230	230	180	230	264.5	180	
$2\frac{1}{2}$ "	65								292	365	224
3"	80								318	405	250
4"	100								356	445	300
5"	125								400	515	315
6"	150								444	595	355

(mm)

圧力 — 温度レーティング

M20KSN, M20KFN, M20KFNI, M20KFNO, M20KFGY, M20KFGYO

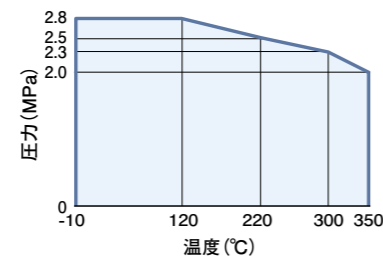

使用温度が120°Cを超える場合は、耐熱塗装を推奨します。

△注意:

M20KFGY(O)をボイラー缶底ブロー弁(吹出し弁)にご使用の場合は、最高使用圧力1.9MPa(19kgf/cm²)以下に制限されます。

20Kタイプ ベローズバルブ

品 種	ベローズバルブ	
外 観		
ハンドル色	黒	
形 式	外ねじ(B.B.)	
シ ー ト	HF	13Cr.S.S.+強化PTFE(ディスク)
接 続	フランジ	
製品略号	M20K FGB	M20K FDB
呼径	寸法	
$\frac{3}{8}$ " ^B	10 ^A	※
$\frac{1}{2}$ "	15	36,800
$\frac{3}{4}$ "	20	45,500
1"	25	59,900
$1\frac{1}{4}$ "	32	72,800
$1\frac{1}{2}$ "	40	90,400
2"	50	120,000
$2\frac{1}{2}$ "	65	250,000
3"	80	276,000
4"	100	378,000
5"	125	685,000
6"	150	864,000
8"	200	1,380,000
10"	250	2,270,000

※は別途お見積りいたします。

(円)

外観図・寸法表

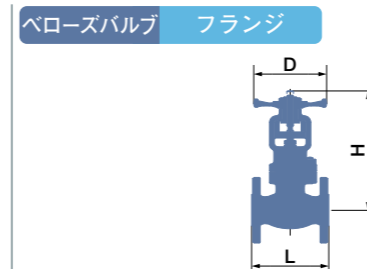

製品略号	M20K FGB	M20K FDB					
呼径	寸法	L	H	D	L	H	D
$\frac{3}{8}$ " ^B	10 ^A	110	181	100	110	181	100
$\frac{1}{2}$ "	15	110	181	100	110	181	100
$\frac{3}{4}$ "	20	120	191	100	120	191	100
1"	25	130	196	120	130	196	120
$1\frac{1}{4}$ "	32	160	208	120	160	208	120
$1\frac{1}{2}$ "	40	180	243	160	180	243	160
2"	50	230	253	180	230	253	180
$2\frac{1}{2}$ "	65	292	309	224	292	309	224
3"	80	318	377	250	318	377	250
4"	100	356	402	300	356	402	300
5"	125	400	491	355	400	491	355
6"	150	444	562	400	444	562	400
8"	200	559	713	450	559	713	450
10"	250	622	869	560	622	869	560

(mm)

圧力 — 温度レーティング

M20KFGB

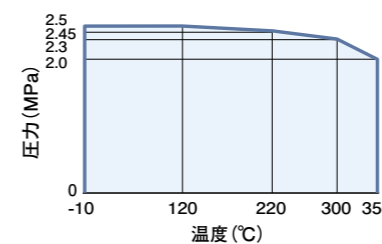

使用温度が120°Cを超える場合は、耐熱塗装を推奨します。

M20KFDB

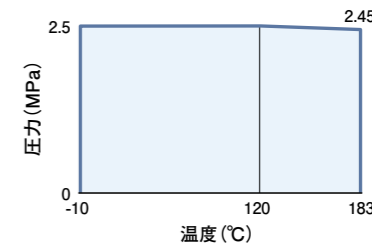

20Kタイプ アンクルバルブ

品 種		アンクルバルブ		
外 観				
ハンドル色		茶		
形 式		内ねじ(U.B.)		外ねじ(B.B.)
シ ー ト		HF		
接 続		ねじこみ	フランジ	
製品略号		M20K SA	M20K FA	M20K FAO
呼径				
3/8 ^B	10 ^A	30,500	43,200	
1/2	15	31,200	44,500	
3/4	20	38,500	53,000	
1	25	45,200	67,100	
1 1/4	32	70,700	95,400	
1 1/2	40	84,200	100,000	
2	50	116,000	149,000	
2 1/2	65			299,000
3	80			359,000
4	100			447,000

(円)

外観図・寸法表

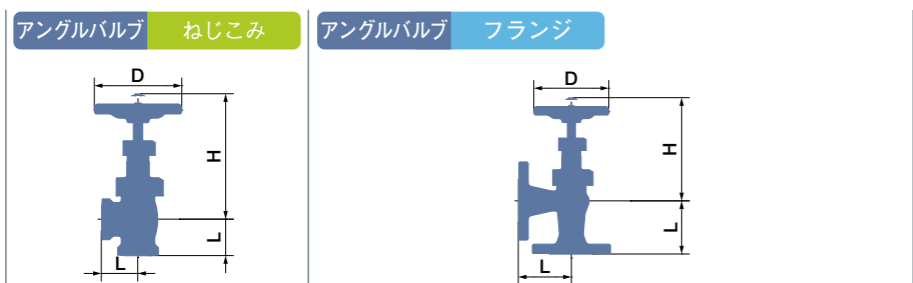

製品略号 呼径	M20K SA			M20K FA			M20K FAO			
	寸法	L	H	D	L	H	D	L	H	D
3/8 ^B 10 ^A		32	115	80	70	115	80			
1/2		37	125	80	70	125	80			
3/4		42	145	100	75	140	100			
1		50	160	120	85	160	120			
1 1/4		55	170	120	95	165	120			
1 1/2		60	190	140	100	185	140			
2		75	210	180	120	205	180			
2 1/2								146	325	250
3								159	360	300
4								178	405	315

(mm)

圧力 — 温度レーティング

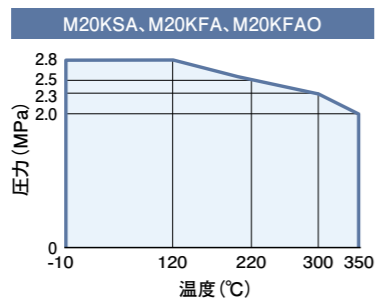

使用温度が120℃を超える場合は、耐熱塗装を推奨します。

20Kタイプ ねじ締め逆止め弁

品 種		ストレートねじ締め逆止め弁			アンクルねじ締め逆止め弁			品 種	
外 観									外 観
ハンドル色		茶							ハンドル色
形 式		内ねじ(U.B.)		外ねじ(B.B.)	内ねじ(U.B.)		外ねじ(B.B.)		形 式
シ ー ト		HF							シ ー ト
接 続		ねじこみ	フランジ		ねじこみ	フランジ			接 続
製品略号		M20K SGC	M20K FGC	M20K FGCO	M20K SAC	M20K FAC	M20K FACO		製品略号
呼径									呼径
3/8 ^B	10 ^A	37,200	46,100						3/8 ^B 10 ^A
1/2	15	40,300	49,500		44,500	54,100			1/2 15
3/4	20	50,600	60,000		50,600	64,600			3/4 20
1	25	58,900	77,600		68,900	81,000			1 25
1 1/4	32	86,600	95,400		97,700	104,000			1 1/4 32
1 1/2	40	96,700	117,000		103,000	127,000			1 1/2 40
2	50	129,000	165,000	226,000	134,000	173,000			2 50
2 1/2	65			269,000					2 1/2 65
3	80			331,000					3 80
4	100			452,000					4 100
5	125			633,000					5 125

(円)

外観図・寸法表

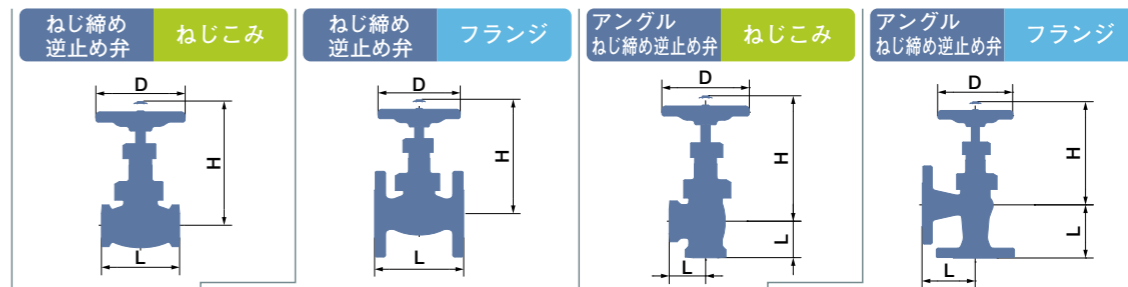

製品略号 呼径	M20K SGC			M20K FGC			M20K FGCO			M20K SAC			M20K FAC			M20K FACO				
	寸法	L	H	D	L	H	D	L	H	D	L	H	D	L	H	D	L	H	D	
3/8 ^B 10 ^A		70	125	80	100	125	80													
1/2		75	135	80	110	135	80				37	130	80	70	125	80				
3/4		90	145	100	120	145	100				42	145	100	75	140	100				
1		105	170	120	130	170	120				50	160	120	85	160	120				
1 1/4		120	180	120	160	180	120				55	175	120	95	165	120				
1 1/2		135	195	140	180	195	140				60	190	140	100	185	140				
2		160	225	180	230	225	180	267	333	224	75	215	180	120	205	180				
2 1/2								292	365	250							146	325	250	
3								318	400	300							159	355	300	
4								356	455	315							178	405	315	
5								400	520	355										

(mm)

圧力 — 温度レーティング

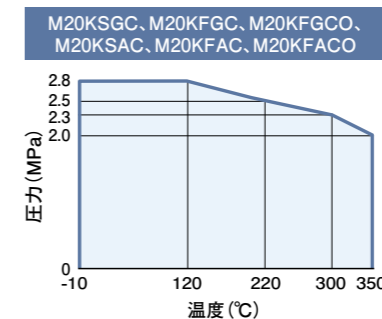

使用温度が120℃を超える場合は、耐熱塗装を推奨します。

20Kタイプ 逆止め弁

品 種	逆 止 め 弁						品 種
外 観							外 観
形 式	リフト式		スイング式		リフト式		形 式
シ ー ト	HF		13Cr.S.S.+PTFE(ディスク)				シ ー ト
接 続	ねじこみ		フランジ		ねじこみ		接 続
製品略号	M20K SC	M20K FC	M20K FCS	M20K SCD	M20K FCD	M20K FCSD	製品略号
呼径							呼径
3/8 ^B 10 ^A	14,800	18,000		18,500	23,300		3/8 ^B 10 ^A
1/2 15	16,600	20,100		21,100	27,700		1/2 15
3/4 20	19,100	24,900		24,900	33,100		3/4 20
1 25	24,000	32,200		30,300	42,800		1 25
1 1/4 32	36,900	42,000		44,900	54,300		1 1/4 32
1 1/2 40	43,200	47,000	126,000	48,500	76,200	173,000	1 1/2 40
2 50	57,400	63,700	156,000	69,900	85,100	215,000	2 50
2 1/2 65			169,000			237,000	2 1/2 65
3 80			211,000			295,000	3 80
4 100			268,000			377,000	4 100
5 125			365,000			507,000	5 125
6 150			431,000			604,000	6 150
8 200			669,000			935,000	8 200
10 250			1,140,000				10 250
12 300			1,420,000				12 300

※は別途見積りいたします。(円)

外観図・寸法表

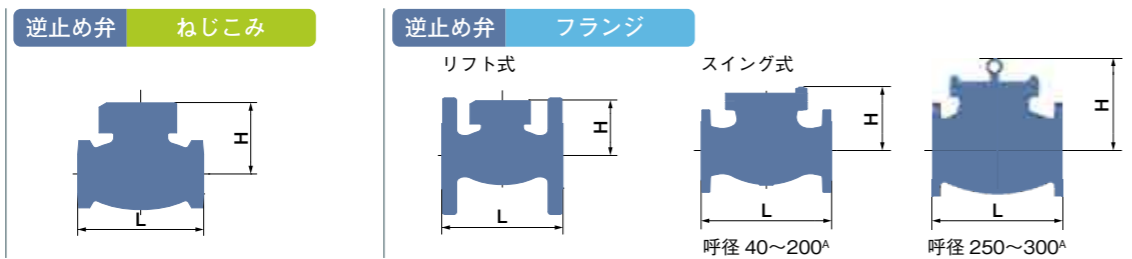

製品略号	M20K SC			M20K SCD			M20K FC			M20K FCS			M20K FCD			M20K FCSD			製品略号	
	寸法	L	H	D	L	H	D	L	H	D	L	H	D	L	H	D	L	H		D
3/8 ^B 10 ^A	70	44	—	70	44	—	100	44	—				100	44	—					3/8 ^B 10 ^A
1/2 15	75	49	—	75	49	—	110	49	—				110	49	—					1/2 15
3/4 20	90	51	—	90	51	—	120	51	—				120	51	—					3/4 20
1 25	105	58	—	105	58	—	130	58	—				130	58	—					1 25
1 1/4 32	120	66	—	120	66	—	160	66	—				160	66	—					1 1/4 32
1 1/2 40	135	75	—	135	75	—	180	75	—	241	120	—	180	75	—	241	120	—		1 1/2 40
2 50	160	86	—	160	86	—	230	86	—	267	140	—	230	86	—	267	140	—		2 50
2 1/2 65										292	150	—				292	150	—		2 1/2 65
3 80										318	160	—				318	160	—		3 80
4 100										356	175	—				356	175	—		4 100
5 125										400	215	—				400	215	—		5 125
6 150										444	235	—				444	235	—		6 150
8 200										533	275	—				533	275	—		8 200
10 250										622	420	—								10 250
12 300										711	494	—								12 300

(mm)

圧力 — 温度レーティング

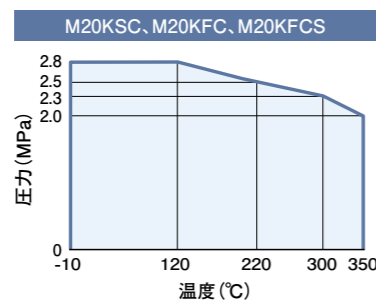

使用温度が120°Cを超える場合は、耐熱塗装を推奨します。

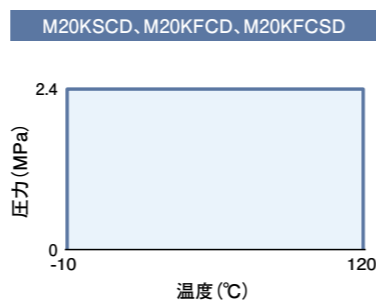

温度 (°C)

20Kタイプ ストレーナ

品 種	ストレーナ		
外 観			
用 途	一般用		LPG用
形 式	Y形		T形(15 ^A)/Y形(20 ^A ・25 ^A)
スクリーン	SUS304スクリーン		
メッシュ	50メッシュ		150メッシュ
接 続	ねじこみ		フランジ
製品略号	M20K ST	M20K FT	M20K FTLM
呼径			
3/8 ^B 10 ^A	18,700	20,700	
1/2 15	19,100	21,900	36,800
3/4 20	20,600	25,100	40,700
1 25	25,200	33,100	52,900
1 1/4 32	36,500	40,600	
1 1/2 40	40,500	48,900	
2 50	51,000	68,900	
2 1/2 65			
3 80			
4 100			

(円)

外観図・寸法表

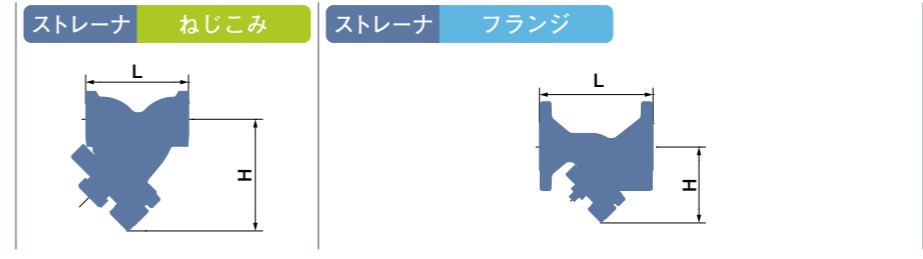

製品略号	M20K ST			M20K FT			M20K FTLM			
	寸法	L	H	D	L	H	D	L	H	D
3/8 ^B 10 ^A	70	60	—	120	57	—				
1/2 15	75	70	—	130	68	—	110	78	—	
3/4 20	90	85	—	140	77	—	160	100	—	
1 25	105	100	—	160	91	—	180	109	—	
1 1/4 32	120	145	—	190	137	—				
1 1/2 40	135	160	—	210	154	—				
2 50	160	175	—	250	170	—				
2 1/2 65										
3 80										
4 100										

(mm)

圧力 — 温度レーティング

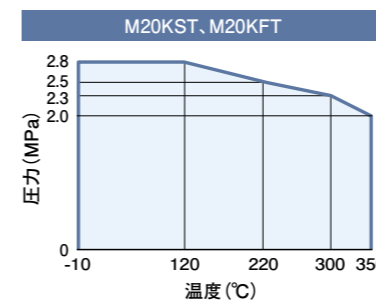

使用温度が120°Cを超える場合は、耐熱塗装を推奨します。

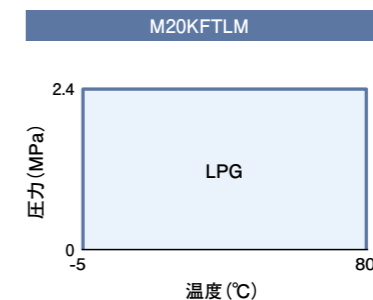

温度 (°C)

300lbタイプ 玉形弁・ニードルバルブ

品 種	玉形弁				ガス用		ニードルバルブ		品 種
外 観									外 観
ハンドル色	茶		緑		茶				ハンドル色
形 式	内ねじ (U.B.)	外ねじ (B.B.)	内ねじ (U.B.)	外ねじ (B.B.)	内ねじ (U.B.)	外ねじ (B.B.)	内ねじ (U.B.)	外ねじ (B.B.)	形 式
シ ー ト	HF		13Cr.S.S.+PTFE (ディスク)				HF		シ ー ト
接 続	フランジ								接 続
製品略号	M300 FG	M300 FGO	M300 FDL	M300 FDLO	M300 FN	M300 FNO	製品略号		
呼径								呼径	
1/2 ^B 15 ^A	23,500		29,200		50,800		1/2 ^B 15 ^A		
3/4 20	28,800		34,800		56,300		3/4 20		
1 25	37,700		46,600		79,700		1 25		
1 1/4 32	45,700		63,400		95,800		1 1/4 32		
1 1/2 40	56,900		67,600		113,000		1 1/2 40		
2 50	75,200		89,100		156,000		2 50		
2 1/2 65		156,000		183,000		307,000	2 1/2 65		
3 80		176,000		219,000		384,000	3 80		
4 100		238,000		293,000		480,000	4 100		
5 125		436,000		517,000		816,000	5 125		
6 150		550,000		669,000		1,040,000	6 150		
8 200		873,000		1,120,000			8 200		

(円)

外観図・寸法表

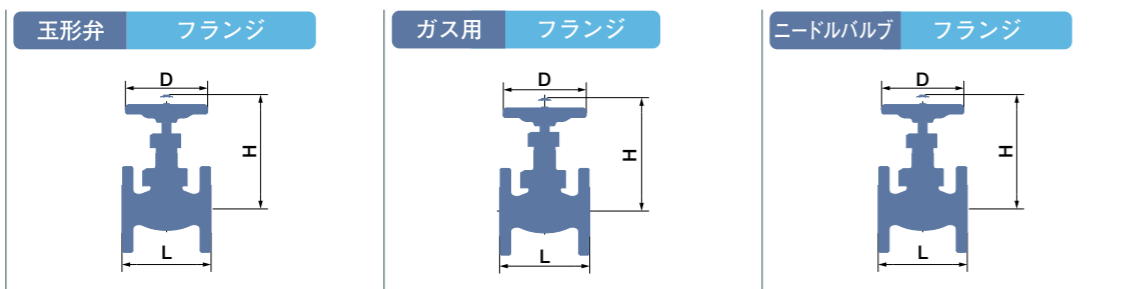

製品略号	M300 FG			M300 FGO			M300 FDL			M300 FDLO			M300 FN			M300 FNO			製品略号
呼径	L	H	D	L	H	D	L	H	D	L	H	D	L	H	D	L	H	D	呼径
寸法	寸法																		
1/2 ^B 15 ^A	110	135	80				110	135	80				110	135	80				1/2 ^B 15 ^A
3/4 20	120	145	100				120	145	100				120	145	100				3/4 20
1 25	130	170	120				130	170	120				130	170	120				1 25
1 1/4 32	160	180	120				160	180	120				160	180	120				1 1/4 32
1 1/2 40	180	195	140				180	200	140				180	200	140				1 1/2 40
2 50	230	225	180				230	230	180				230	230	180				2 50
2 1/2 65				292	355	250				292	365	224				292	365	224	2 1/2 65
3 80				318	390	300				318	395	250				318	405	250	3 80
4 100				356	445	315				356	440	300				356	445	300	4 100
5 125				400	515	355				400	515	315				400	515	315	5 125
6 150				444	595	400				444	580	400				444	595	355	6 150
8 200				559	685	450				559	685	450				559	685	450	8 200

(mm)

圧力 — 温度レーティング

M300FG, M300FGO, M300FN, M300FNO

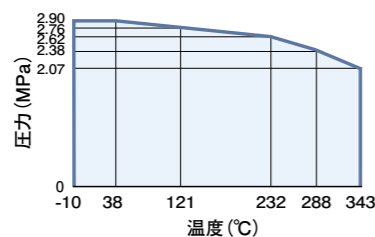

使用温度が120℃を超える場合は、耐熱塗装を推奨します。

M300FDL, M300FDLO

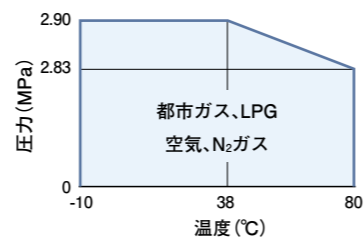

都市ガス、LPG
空気、N₂ガス

300lbタイプ ベローズバルブ・ねじ締め逆止め弁

品 種	ベローズバルブ			ねじ締め逆止め弁		品 種
外 観					外 観	
ハンドル色	黒			茶		ハンドル色
形 式	外ねじ (B.B.)			内ねじ (U.B.)	外ねじ (B.B.)	形 式
シ ー ト	HF	13Cr.S.S.+PTFE (ディスク)		HF		シ ー ト
接 続	フランジ					接 続
製品略号	M300 FGB	M300 FDB	M300 FGC	M300 FGCO		製品略号
呼径						呼径
1/2 ^B 15 ^A	36,800	47,300	49,500			1/2 ^B 15 ^A
3/4 20	45,500	56,400	60,000			3/4 20
1 25	59,900	75,800	77,600			1 25
1 1/4 32	72,800	103,000	95,400			1 1/4 32
1 1/2 40	90,400	110,000	117,000			1 1/2 40
2 50	120,000	145,000	165,000			2 50
2 1/2 65	250,000	295,000		269,000		2 1/2 65
3 80	276,000	358,000		331,000		3 80
4 100	378,000	475,000		452,000		4 100
5 125	685,000	835,000		633,000		5 125
6 150	864,000	1,090,000				6 150
8 200	1,380,000	1,830,000				8 200
10 250	2,270,000	3,180,000				10 250

(円)

外観図・寸法表



製品略号	M300 FGB			M300 FDB			M300 FGC			M300 FGCO			製品略号
呼径	L	H	D	L	H	D	L	H	D	L	H	D	呼径
寸法	寸法												
1/2 ^B 15 ^A	110	181	100	110	181	100	110	135	80				1/2 ^B 15 ^A
3/4 20	120	191	100	120	191	100	120	145	100				3/4 20
1 25	130	196	120	130	196	120	130	170	120				1 25
1 1/4 32	160	208	120	160	208	120	160	180	120				1 1/4 32
1 1/2 40	180	243	160	180	243	160	180	195	140				1 1/2 40
2 50	230	253	180	230	253	180	230	225	180				2 50
2 1/2 65	292	309	224	292	309	224				292	365	250	2 1/2 65
3 80	318	377	250	318	377	250				318	400	300	3 80
4 100	356	402	300	356	402	300				356	455	315	4 100
5 125	400	491	355	400	491	355				400	520	355	5 125
6 150	444	562	400	444	562	400							6 150
8 200	559	713	450	559	713	450							8 200
10 250	622	869	560	622	869	560							10 250

(mm)

圧力 — 温度レーティング

M300FGB

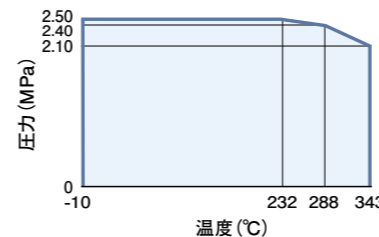

使用温度が120℃を超える場合は、耐熱塗装を推奨します。

M300FDB

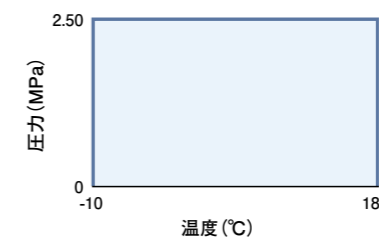

M300FGC, M300FGCO

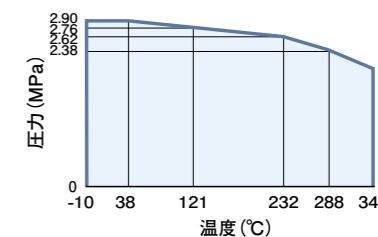

バルブ価格表 29

300lbタイプ 仕切弁・逆止め弁

品 種	仕 切 弁		逆 止 め 弁				品 種
外 観							外 観
ハンドル色	茶		—				ハンドル色
形 式	外ねじ		リフト式		スイング式		形 式
シ ー ト	13Cr.S.S.	HF	HF	13Cr.S.S.+PTFE	HF	13Cr.S.S.+PTFE	シ ー ト
接 続	フランジ						接 続
製品略号	M300 FSO	M300 FSHO	M300 FC	M300 FCD	M300 FCS	M300 FCSD	製品略号
呼径							呼径
1/2 ^B 15 ^A			20,700	27,700			1/2 ^B 15 ^A
3/4 20			25,200	33,100			3/4 20
1 25	79,600	※	32,700	42,800			1 25
1 1/4 32	97,700	※	42,900	54,300			1 1/4 32
1 1/2 40	105,000	※	47,800	76,200			1 1/2 40
2 50	117,000	※	64,600	85,100	160,000	215,000	2 50
2 1/2 65	151,000	※			176,000	237,000	2 1/2 65
3 80	185,000	※			219,000	295,000	3 80
4 100	253,000	※			276,000	377,000	4 100
5 125	466,000	※			380,000	507,000	5 125
6 150	483,000	※			448,000	604,000	6 150
8 200	741,000	※			693,000	935,000	8 200
10 250	981,000	※					10 250
12 300	1,400,000	※					12 300

※は別途お見積りいたします。

(円)

外観図・寸法表

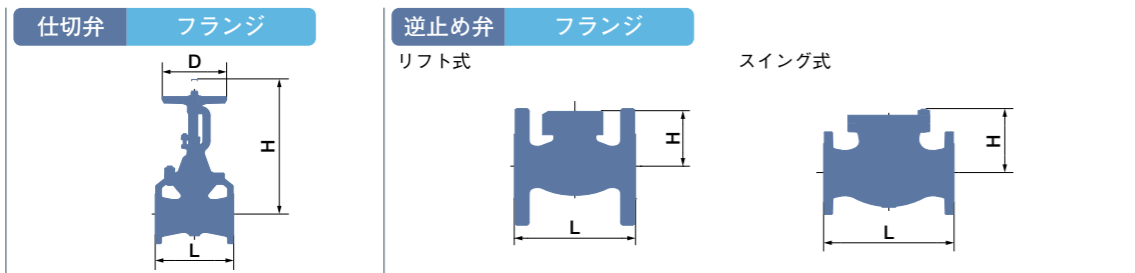

製品略号 呼径	M300 FSO			M300 FSHO			M300 FC			M300 FCD			M300 FCS			M300 FCSD			製品略号 呼径	
	L	H	D	L	H	D	L	H	D	L	H	D	L	H	D	L	H	D		
1/2 ^B 15 ^A							110	49	—	110	49	—							1/2 ^B 15 ^A	
3/4 20							120	51	—	120	51	—							3/4 20	
1 25	165	281	160	165	281	160	130	58	—	130	58	—							1 25	
1 1/4 32	178	300	160	178	300	160	160	66	—	160	66	—							1 1/4 32	
1 1/2 40	190	328	160	190	328	160	180	75	—	180	75	—							1 1/2 40	
2 50	216	383	180	216	383	180	230	86	—	230	86	—	267	145	—	267	145	—	2 50	
2 1/2 65	241	442	180	241	442	180							292	155	—	292	155	—	2 1/2 65	
3 80	283	502	224	283	502	224							318	175	—	318	175	—	3 80	
4 100	305	591	250	305	591	250							356	200	—	356	200	—	4 100	
5 125	381	698	300	381	698	300							400	235	—	400	235	—	5 125	
6 150	403	819	315	403	819	315							444	265	—	444	265	—	6 150	
8 200	419	1026	450	419	1026	450							533	295	—	533	295	—	8 200	
10 250	457	1238	560	457	1238	560														10 250
12 300	502	1440	630	502	1440	630														12 300

(mm)

圧力 — 温度レーティング

M300FSO, M300FSHO, M300FC, M300FCS

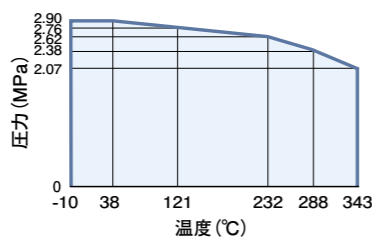

M300FCD, M300FCSD

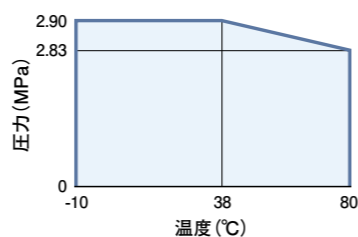

使用温度が120℃を超える場合は、耐熱塗装を推奨します。

汎用タイプ ミニボールバルブ

品 種	一 般 用				品 種
外 観					外 観
ハンドル色	橙	黒	橙	黒	ハンドル色
形 式	600型		400型		形 式
シートリング	強化PTFE				シートリング
口 径	2段レデューストポア		1段レデューストポア		口 径
接 続	ねじこみ				接 続
製品略号	MB2	MBT2	MB1	MBT1	製品略号
呼径					呼径
1/4 ^B 8 ^A	1,890	1,830	3,390	3,390	1/4 ^B 8 ^A
3/8 10	2,420	2,320	3,470	3,470	3/8 10
1/2 15	3,050	2,960	3,590	3,580	1/2 15
3/4 20	3,650	3,500	4,150	4,110	3/4 20
1 25	5,060	4,750	5,670	5,530	1 25
1 1/4 32	7,760		8,470		1 1/4 32
1 1/2 40	9,830		10,700		1 1/2 40
2 50	13,800		15,300		2 50
2 1/2 65					2 1/2 65
3 80					3 80
4 100					4 100

(円)

外観図・寸法表

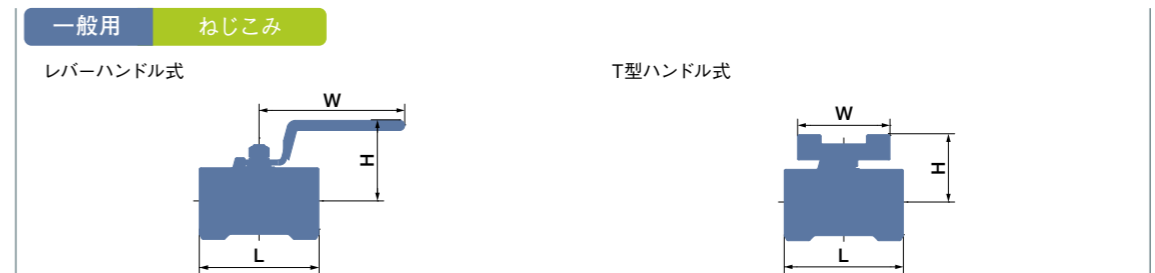

製品略号 呼径	MB2			MBT2			MB1			MBT1			製品略号 呼径
	L	H	W	L	H	W	L	H	W	L	H	W	
1/4 ^B 8 ^A	43	32	62	43	27.5	45	46	49	72	46	38	45	1/4 ^B 8 ^A
3/8 10	46.5	40	72	46.5	31	45	49	49	72	49	38	45	3/8 10
1/2 15	54	42	72	54	33	45	57.5	53	87	57.5	54	55	1/2 15
3/4 20	61	47	87	61	40	55	65	55	87	65	56	55	3/4 20
1 25	71	50	87	71	42	55	77	63	127	77	64	75	1 25
1 1/4 32	82	58	127				88	66	127				1 1/4 32
1 1/2 40	88.5	62	127				97	72	127				1 1/2 40
2 50	105	69	127				116	79	152				2 50
2 1/2 65													2 1/2 65
3 80													3 80
4 100													4 100

(mm)

圧力 — 温度レーティング

MB2, MBT2

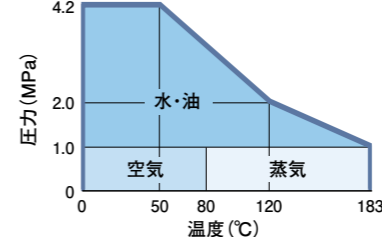

MB1, MBT1

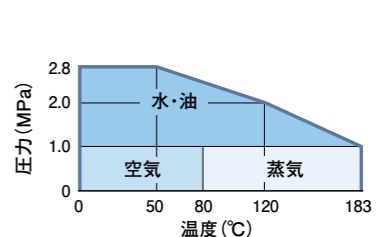

汎用タイプ ミニボールバルブ

品 種	LPG 用					都市ガス用					品 種
外 観											外 観
ハンドル色	黄					黒					ハンドル色
形 式	-					-					形 式
シートリング	PTFE										シートリング
口 径	1段レデューストボア					フルボア					口 径
接 続	ねじこみ										接 続
製品略号	ML1		MLC1		MG1	MGC1		MGR0			製品略号
呼径											呼径
$\frac{1}{4}$ " 8 ^A					3,470						$\frac{1}{4}$ " 8 ^A
$\frac{3}{8}$ " 10					3,580						$\frac{3}{8}$ " 10
$\frac{1}{2}$ " 15	3,550	3,550			3,780		3,780				$\frac{1}{2}$ " 15
$\frac{3}{4}$ " 20	4,270	4,270			4,290		4,290		5,720		$\frac{3}{4}$ " 20
1" 25	5,760	5,760			5,960		5,960		7,280		1" 25
$1\frac{1}{4}$ " 32	8,490				8,850				10,900		$1\frac{1}{4}$ " 32
$1\frac{1}{2}$ " 40	10,600				10,900				15,400		$1\frac{1}{2}$ " 40
2" 50	15,300				16,300				22,700		2" 50

(円)

外観図・寸法表

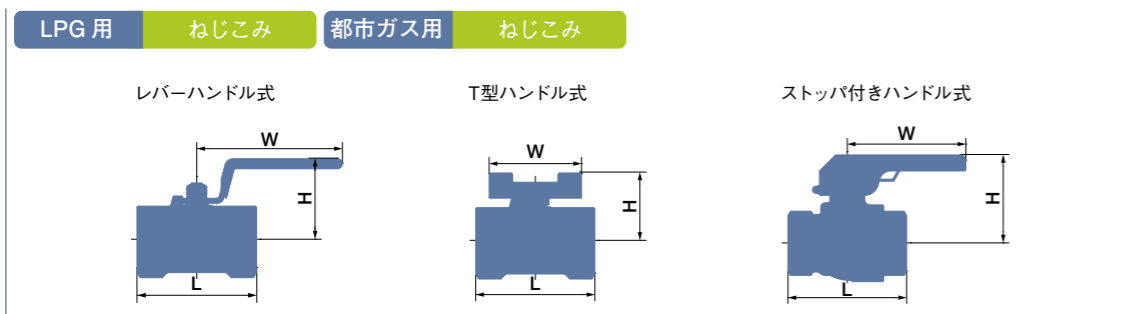

製品略号	ML1			MLC1			MG1			MGC1			MGR0			製品略号	
	寸法	L	H	W	L	H	W	L	H	W	L	H	W	L	H		W
$\frac{1}{4}$ " 8 ^A								46	49	72							$\frac{1}{4}$ " 8 ^A
$\frac{3}{8}$ " 10								49	49	72							$\frac{3}{8}$ " 10
$\frac{1}{2}$ " 15	57.5	53	87	57.5	54.5	52	57.5	53	87	57.5	54.5	52					$\frac{1}{2}$ " 15
$\frac{3}{4}$ " 20	65	55	87	65	56.5	52	65	55	87	65	56.5	52	75	63	85		$\frac{3}{4}$ " 20
1" 25	77	63	127	77	65	70	77	63	127	77	65	70	85	66	85		1" 25
$1\frac{1}{4}$ " 32	88	66	127				88	66	127				100	72	85		$1\frac{1}{4}$ " 32
$1\frac{1}{2}$ " 40	97	72	127				97	72	127				110	80	130		$1\frac{1}{2}$ " 40
2" 50	116	79	152				116	79	152				130	87	130		2" 50

(mm)

圧力 - 温度レーティング

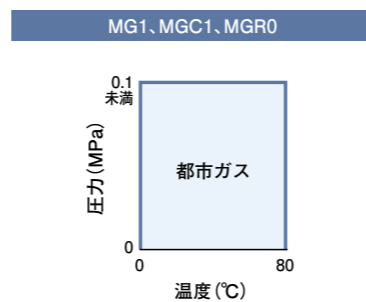
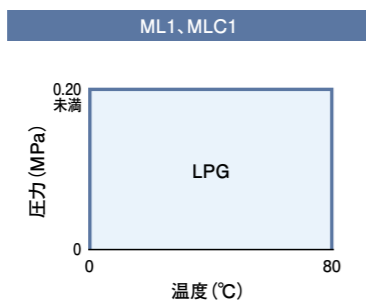

10Kタイプ ボールバルブ

品 種	一 般 用					品 種	
外 観						外 観	
ハンドル色	青					ハンドル色	
形 式	-					形 式	
シートリング	FTシート*			高温シート		シートリング	
口 径	1段レデューストボア			フルボア		口 径	
接 続	ねじこみ		フランジ			接 続	
製品略号	BM10K S2B		BM10K F2B	BM10K F0B	BM10K F0P	BM10K F1B	製品略号
呼径							呼径
$\frac{1}{2}$ " 15 ^A	14,800			19,300	57,500	21,200	$\frac{1}{2}$ " 15 ^A
$\frac{3}{4}$ " 20	17,700			24,300	67,100	26,800	$\frac{3}{4}$ " 20
1" 25	18,600			28,400	79,900	31,300	1" 25
$1\frac{1}{4}$ " 32	26,800			45,200	109,000	49,700	$1\frac{1}{4}$ " 32
$1\frac{1}{2}$ " 40	28,800			48,300	112,000	53,000	$1\frac{1}{2}$ " 40
2" 50	40,300			58,900	128,000	64,600	2" 50
$2\frac{1}{2}$ " 65			75,400	81,600	206,000	89,800	$2\frac{1}{2}$ " 65
3" 80			98,100	106,000	237,000	117,000	3" 80
4" 100			137,000	148,000	318,000	164,000	4" 100
5" 125			277,000	316,000	609,000		5" 125
6" 150			334,000	405,000	799,000		6" 150
8" 200			596,000	725,000	1,350,000		8" 200
10" 250			949,000				10" 250

*FTシートとはPTFEとPFAの優れた特性を兼ね備えたシートです。

(円)

外観図・寸法表



製品略号	BM10K S2B			BM10K F2B			BM10K F0B			BM10K F0P			BM10K F1B			製品略号			
	寸法	L	H	W	L	H	W	L	H	W	L	H	W	L	H		W	寸法	
$\frac{1}{2}$ " 15 ^A	66	69	120				108	73	120	108	73	120	108	81	120	108	81	120	$\frac{1}{2}$ " 15 ^A
$\frac{3}{4}$ " 20	75	73	120				117	76	120	117	76	120	117	85	120	117	85	120	$\frac{3}{4}$ " 20
1" 25	87	76	120				127	92	150	127	92	150	127	103	150	127	103	150	1" 25
$1\frac{1}{4}$ " 32	100	92	150				140	98	150	140	98	150	140	108	150	140	108	150	$1\frac{1}{4}$ " 32
$1\frac{1}{2}$ " 40	115	96	150				165	110	220	165	110	220	165	129	220	165	129	220	$1\frac{1}{2}$ " 40
2" 50	130	104	220				178	117	220	178	117	220	178	139	220	178	139	220	2" 50
$2\frac{1}{2}$ " 65							190	139	220	190	132	220	190	151	220	190	151	220	$2\frac{1}{2}$ " 65
3" 80							203	151	220	203	170	320	203	170	320	203	186	320	3" 80
4" 100							229	186	320	229	186	400	229	186	400	229	202	400	4" 100
5" 125							254	202	400	292	225	800	292	225	800				5" 125
6" 150							267	243	800	394	245	1000	394	245	1000				6" 150
8" 200							292	262	1000	457	301	1200	457	301	1200				8" 200
10" 250							330	321	1200										10" 250

(mm)

圧力 - 温度レーティング

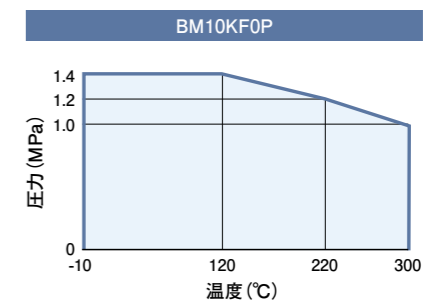
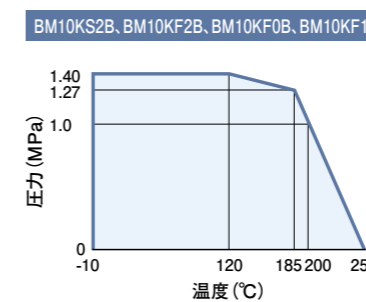

使用温度が180℃を超える場合は、耐熱塗装を推奨します。

10Kタイプ ボールバルブ

Table with 7 columns: 品 種, 外 観, ハンドル色, 配管・用途, シートリング, 口 径, 接 続, 製品略号, 呼径. It lists various valve models like BM10K S2L, F2L, F0L, S2G, F2G, F0G with their specifications and prices.

★：縦型ギア操作機付きです。

外観図・寸法表

Technical drawings and a detailed dimension table for the 10K type ball valves. The table lists dimensions (L, H, W, S) in mm for various model numbers and nominal diameters.

圧力 - 温度レーティング

BM10KS2L, BM10KF2L, BM10KF0L, BM10KS2G, BM10KF2G, BM10KF0G

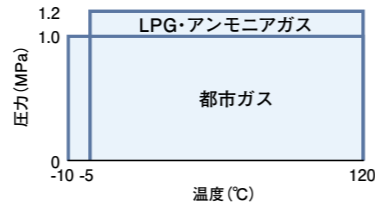

*フルボア250A, 300A (BM10KF0L, BM10KF0G) ボール弁の最高使用温度は80℃となります。 *フルボア250A, 300Aはアンモニアガス使用不可です。

20Kタイプ ボールバルブ

Table with 5 columns: 品 種, 外 観, ハンドル色, 用途, シートリング, 型式, シートリング, 口径/メッシュ, 接 続, 製品略号, 呼径. It lists 20K type ball valve models like BM20K F0B, F0L, F0LS, FT with specifications and prices.

*FTシートとはPTFEとPFAの優れた特性を兼ね備えたシートです。

(円)

外観図・寸法表

Technical drawings and a detailed dimension table for the 20K type ball valves. The table lists dimensions (L, H, W) in mm for various model numbers and nominal diameters.

(mm)

圧力 - 温度レーティング

BM20KF0B

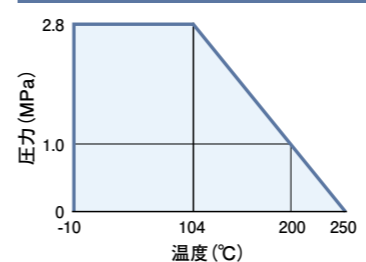

使用温度が120℃を超える場合は、耐熱塗装を推奨します。

BM20KF0L, BM20F0LS

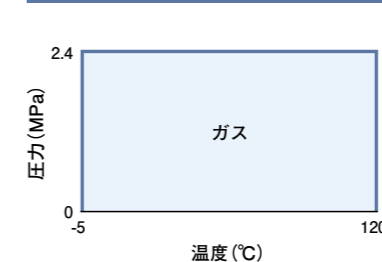

BM20KFT

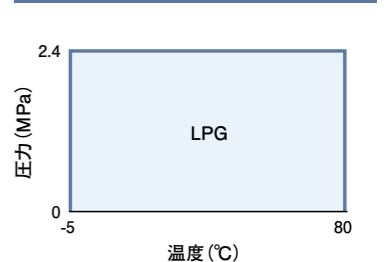

150lbタイプ ボールバルブ

品 種	一 般 用		ガ ス 用		品 種
外 観					外 観
ハンドル色	青		青	—	ハンドル色
形 式	—	ファイアセーフ付	地上配管用	埋設配管用	形 式
シートリング	FTシート*		PTFE		シートリング
口 径	フルボア				口 径
接 続	フランジ				接 続
製品略号	BM150 F0B	BM150 F1B	BM150 F0L	BM150 F0G	製品略号
呼径					呼径
2 1/2 ^B 65 ^A	84,900	89,800	97,900	97,900	2 1/2 ^B 65 ^A
3 80	110,000	117,000	127,000	127,000	3 80
4 100	152,000	164,000	177,000	177,000	4 100
5 125	326,000		380,000	380,000	5 125
6 150	420,000		473,000	473,000	6 150
8 200	750,000		795,000	795,000	8 200

*FTシートとはPTFEとPFAの優れた特性を兼ね備えたシートです。

(円)

外観図・寸法表

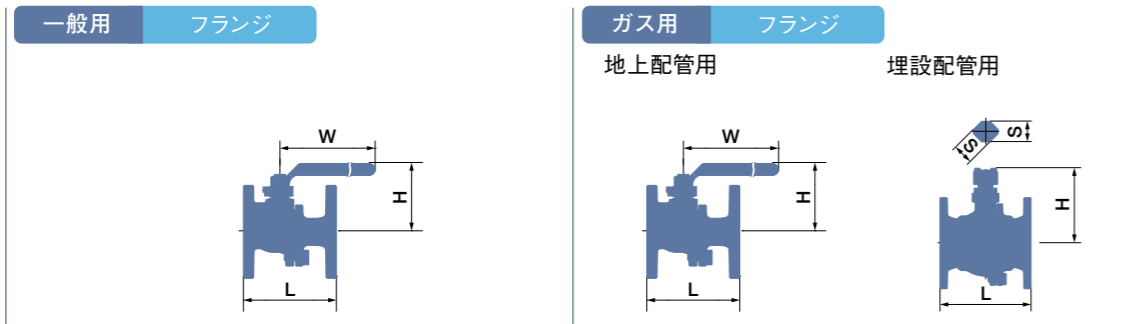

製品略号 呼径	BM150 F0B			BM150 F1B			BM150 F0L			BM150 F0G			製品略号 呼径
	L	H	W	L	H	W	L	H	W	L	H	S	
2 1/2 ^B 65 ^A	190	151	220	190	151	220	190	151	220	190	164	50	2 1/2 ^B 65 ^A
3 80	203	186	320	203	186	320	203	186	320	203	186	50	3 80
4 100	229	202	400	229	202	400	229	202	400	229	202	50	4 100
5 125	292	243	800				292	243	800	292	244	50	5 125
6 150	394	262	1000				394	262	1000	394	263	50	6 150
8 200	457	321	1200				457	321	1200	457	384	50	8 200

(mm)

圧力 — 温度レーティング

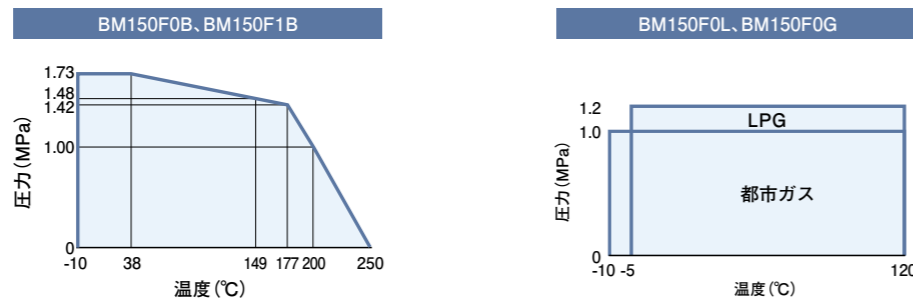

使用温度が180℃を超える場合は、耐熱塗装を推奨します。

ステンレスバルブシリーズ

10K Hシリーズ	P38~P40
10K Sシリーズ	P41~P43
20K Sシリーズ	P44~P45
150lb Sシリーズ	P46~P48
ミニボールバルブ	P49
10Kボールバルブ	P50
10Kセグメントボールバルブ	P51
150lbボールバルブ	P51
10K三方ボールバルブ	P52
20Kボールバルブ	P52
20Kセグメントボールバルブ	P53
300lbボールバルブ	P53

JV規格は一般社団法人日本バルブ工業会が制定した団体規格です。

JV8-1: 一般配管用ステンレス鋼弁

JV8-2: 一般配管用ステンレス鋼ストレーナ

Hシリーズ10Kタイプ 玉形弁

品 種	玉形弁 (ショート面間)				玉形弁 (JIS 面間 / JIS B 2011)				品 種				
外 観									外 観				
ハンドル色	赤				緑				ハンドル色				
用 途	一般用								用 途				
本体材質	SCS13A				SCS14A				本体材質				
シ ー ト	ステンレス								シ ー ト				
接 続	ねじこみ	フランジ	ねじこみ				フランジ				接 続		
製品略号	UESG	UEFG	USG	USGM	UFG	UFGM	製品略号						
呼径	呼径									呼径			
1/4 ^B 8 ^A	8,480						1/4 ^B 8 ^A	8,480					
3/8 10	8,780	25,500	12,800	17,700	32,900	46,100	3/8 10	8,780	25,500	12,800	17,700	32,900	46,100
1/2 15	8,870	27,800	13,000	18,400	34,300	48,800	1/2 15	8,870	27,800	13,000	18,400	34,300	48,800
3/4 20	11,100	30,400	15,700	22,100	40,200	56,700	3/4 20	11,100	30,400	15,700	22,100	40,200	56,700
1 25	15,500	43,500	21,700	30,900	59,100	82,500	1 25	15,500	43,500	21,700	30,900	59,100	82,500
1 1/4 32	22,100	57,000	28,300	40,000	73,400	103,000	1 1/4 32	22,100	57,000	28,300	40,000	73,400	103,000
1 1/2 40	28,700	69,700	42,200	58,400	82,300	116,000	1 1/2 40	28,700	69,700	42,200	58,400	82,300	116,000
2 50	38,000	86,700	60,600	85,600	107,000	149,000	2 50	38,000	86,700	60,600	85,600	107,000	149,000
2 1/2 65			131,000	177,000	160,000	226,000	2 1/2 65			131,000	177,000	160,000	226,000
3 80			183,000	246,000	207,000	287,000	3 80			183,000	246,000	207,000	287,000

(呼径65^A・80^AはJV規格範囲外) (円)

外観図・寸法表



製品略号 呼径 寸法	UESG			USG / USGM			UEFG			UFG / UFGM			製品略号 呼径 寸法
	L	H	D	L	H	D	L	H	D	L	H	D	
1/4 ^B 8 ^A	44	105	60										1/4 ^B 8 ^A
3/8 10	48	105	60	55	105	60	73	105	60	85	105	60	3/8 10
1/2 15	52	105	60	65	105	60	85	105	60	85	105	60	1/2 15
3/4 20	60	105	60	80	115	80	95	105	60	95	115	80	3/4 20
1 25	72	124	80	90	135	100	108	124	80	110	135	100	1 25
1 1/4 32	80	135	100	105	150	100	120	135	100	130	150	100	1 1/4 32
1 1/2 40	90	150	100	120	170	100	135	150	100	150	170	100	1 1/2 40
2 50	100	170	100	140	190	100	155	170	100	180	190	100	2 50
2 1/2 65				180	235	180				210	235	180	2 1/2 65
3 80				200	260	180				240	260	180	3 80

(mm)

圧力 — 温度レーティング

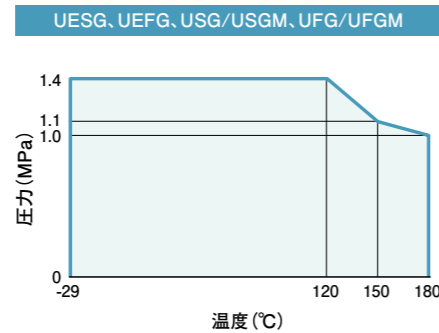

- △ 注意:油仕様
1. 使用できる油:重油(A・B・C)、潤滑油、タービン油(#90以上)コールドタル、ピッチ
 2. 使用を推奨できない油:原油、ナフサ、ガソリン、灯油(ケロシン)、軽油、タービン油(#80以下)、熱媒油

Hシリーズ10Kタイプ 玉形弁・仕切弁

品 種	ディスク入り玉形弁 (JIS 面間 / JIS B 2011)				仕切弁				品 種	
外 観									外 観	
ハンドル色	赤				緑				ハンドル色	
用 途	一般用								用 途	
本体材質	SCS13A				SCS14A				本体材質	
シ ー ト	強化 PTFE				ステンレス				シ ー ト	
接 続	ねじこみ		フランジ		ねじこみ		フランジ		接 続	
製品略号	USD	USDM	UFD	UFDM	USS	USSM	UFS	UFSM	製品略号	
呼径	呼径									呼径
1/4 ^B 8 ^A									1/4 ^B 8 ^A	
3/8 10	16,500	※	34,500	※					3/8 10	
1/2 15	17,200	※	36,300	※	14,200	19,800	37,300	※	1/2 15	
3/4 20	20,700	※	45,400	※	17,100	23,900	41,000	※	3/4 20	
1 25	27,800	※	65,500	※	20,200	28,700	54,300	※	1 25	
1 1/4 32	32,700	※	79,800	※	28,500	39,800	64,900	※	1 1/4 32	
1 1/2 40	50,700	※	91,700	※	41,000	57,800	81,000	※	1 1/2 40	
2 50	68,800	※	114,000	※	49,400	69,700	102,000	※	2 50	
2 1/2 65	※	※	189,000	※	103,000	145,000	130,000	※	2 1/2 65	
3 80	※	※	224,000	※	129,000	183,000	149,000	※	3 80	

※は別途お見積りいたします。(呼径65^A・80^AはJV規格範囲外) (円)

外観図・寸法表



製品略号 呼径 寸法	USD / USDM			USS / USSM			UFD / UFDM			UFS / UFSM			製品略号 呼径 寸法
	L	H	D	L	H	D	L	H	D	L	H	D	
1/4 ^B 8 ^A													1/4 ^B 8 ^A
3/8 10	55	105	60				85	105	60				3/8 10
1/2 15	65	105	60	54	95	60	85	105	60	85	98	60	1/2 15
3/4 20	80	115	80	58	100	60	95	115	80	95	103	60	3/4 20
1 25	90	135	100	65	110	80	110	135	100	100	113	80	1 25
1 1/4 32	105	150	100	74	125	80	130	150	100	110	129	80	1 1/4 32
1 1/2 40	120	170	100	78	145	100	150	170	100	125	150	100	1 1/2 40
2 50	140	190	100	87	165	100	180	190	100	140	170	100	2 50
2 1/2 65				115	215	140	210	235	180	170	215	140	2 1/2 65
3 80				130	245	180	240	260	180	190	245	180	3 80

(mm)

圧力 — 温度レーティング

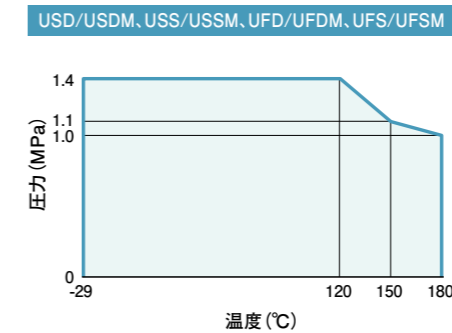

- △ 注意:油仕様
1. 使用できる油:重油(A・B・C)、潤滑油、タービン油(#90以上)コールドタル、ピッチ
 2. 使用を推奨できない油:原油、ナフサ、ガソリン、灯油(ケロシン)、軽油、タービン油(#80以下)、熱媒油

ステンレスバルブ

Sシリーズ10Kタイプ 逆止め弁・Y形ストレーナ

品 種	スイング式逆止め弁						リフト式逆止め弁			ねじ締め逆止め弁		Y形ストレーナ	品 種		
外 観													外 観		
ハンドル色	—											赤	緑	—	ハンドル色
用 途	一般用												用 途		
本体材質	SCS13A	SCS14A	SCS16A	SCS13A	SCS14A	SCS16A	SCS13A	SCS14A	SCS13A	ステンレス			本体材質		
シ ー ト	ステンレス												シ ー ト		
スクリーン	—											40メッシュ	スクリーン		
接 続	フランジ												接 続		
製品略号	フランジ									製品略号					
呼径	U10FCS	U10FCSM	U10FCSO	U10FC	U10FCM	U10FCO	U10FGC	U10FGCM	U10FT	呼径					
1/2 15 ^A				56,700	79,100	*	80,700	113,000		1/2 15 ^A					
3/4 20				63,400	88,700	*	88,400	123,000		3/4 20					
1 25				77,300	108,000	*	97,000	135,000		1 25					
1 1/4 32				93,600	132,000	*	110,000	154,000		1 1/4 32					
1 1/2 40	113,000	158,000	*	99,600	140,000	*	128,000	178,000		1 1/2 40					
2 50	134,000	186,000	*				129,000	213,000		2 50					
2 1/2 65	197,000	281,000	*						212,000	2 1/2 65					
3 80	233,000	326,000	*						252,000	3 80					
4 100	310,000	440,000	*						364,000	4 100					
5 125	455,000	641,000	*						547,000	5 125					
6 150	580,000	816,000	*						724,000	6 150					
8 200	1,030,000	1,430,000	*						1,180,000	8 200					
10 250	1,660,000	2,340,000	*						2,240,000	10 250					
12 300	2,520,000	3,530,000	*						2,760,000	12 300					

*は別途お見積りいたします。(円)

外観図・寸法表

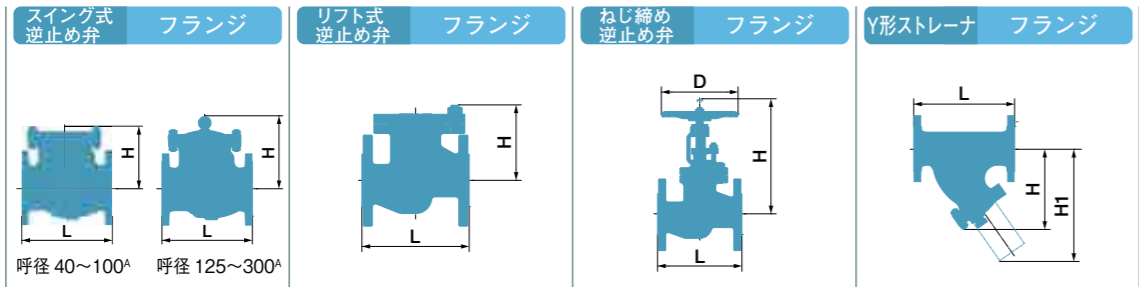

製品略号 呼径	U10FCS / U10FCSM / U10FCSO			U10FC / U10FCM / U10FCO			U10FGC / U10FGCM			U10FT			製品略号 呼径
	L	H	D	L	H	D	L	H	D	L	H	H1	
1/2 15 ^A				108	71	—	108	170	100				1/2 15 ^A
3/4 20				117	74	—	117	173	100				3/4 20
1 25				127	78	—	127	193	100				1 25
1 1/4 32				140	99	—	140	220	150				1 1/4 32
1 1/2 40	165	122	—	165	103	—	165	225	150				1 1/2 40
2 50	203	142	—				203	243	150				2 50
2 1/2 65	216	148	—							290	190	269	2 1/2 65
3 80	241	161	—							310	231	309	3 80
4 100	292	187	—							350	279	390	4 100
5 125	330	261	—							400	310	460	5 125
6 150	356	287	—							480	370	525	6 150
8 200	495	316	—							600	441	635	8 200
10 250	622	393	—							730	510	757	10 250
12 300	698	428	—							850	565	841	12 300

(mm)

圧力 - 温度レーティング

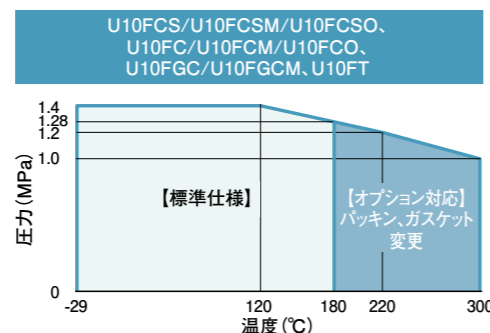

- △注意：
● 次のような条件でご使用になる場合は、シート面にHF盛金を推奨いたします。
1. 蒸気配管で呼径150A (6B) 以上の場合。
2. 圧力が1.0MPa以上の高圧蒸気で、開閉頻度が多い場合。
3. ドライ状態の流体で使用する場合。

Sシリーズ10Kタイプ ベローズバルブ

品 種	ベローズバルブ								品 種		
外 観									外 観		
ハンドル色	黒								ハンドル色		
弁 種	玉形弁				仕切弁				弁 種		
本体材質	SCS13A	SCS14A	SCS13A	SCS14A	SCS13A	SCS14A	SCS13A	SCS14A	本体材質		
シ ー ト	ステンレス				強化 PTFE				ステンレス		シ ー ト
接 続	フランジ								接 続		
製品略号	フランジ			フランジ			フランジ		製品略号		
呼径	U10FGB	U10FGBM	U10FDB	U10FDBM	U10FSB	U10FSBM	呼径				
3/8 10 ^A	100,000	125,000	129,000	163,000			3/8 10 ^A				
1/2 15	100,000	125,000	129,000	163,000	221,000	276,000	1/2 15				
3/4 20	107,000	133,000	146,000	184,000	230,000	288,000	3/4 20				
1 25	138,000	172,000	197,000	248,000	281,000	355,000	1 25				
1 1/4 32	163,000	206,000	231,000	289,000	322,000	403,000	1 1/4 32				
1 1/2 40	185,000	231,000	254,000	318,000	347,000	433,000	1 1/2 40				
2 50	250,000	310,000	322,000	403,000	413,000	516,000	2 50				
2 1/2 65	526,000	659,000	554,000	691,000	516,000	642,000	2 1/2 65				
3 80	642,000	803,000	673,000	845,000	638,000	792,000	3 80				
4 100	901,000	1,120,000	949,000	1,190,000	816,000	1,000,000	4 100				
5 125	1,280,000	1,580,000	1,340,000	1,670,000	1,270,000	1,550,000	5 125				
6 150	1,530,000	1,940,000	1,620,000	2,000,000	1,580,000	1,990,000	6 150				
8 200	3,170,000	3,650,000	3,310,000	3,870,000	2,720,000	3,390,000	8 200				
10 250							10 250				
12 300							12 300				
14 350							14 350				
16 400							16 400				

*本体材質SCS16Aにつきましては弊社営業にお問い合わせ下さい。(円)

外観図・寸法表

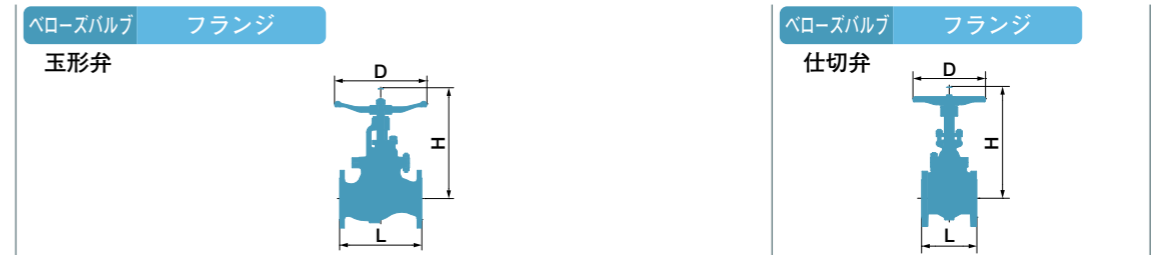

製品略号 呼径	U10FGB / U10FGBM			U10FDB / U10FDBM			U10FSB / U10FSBM			製品略号 呼径
	L	H	D	L	H	D	L	H	D	
3/8 10 ^A	108	162	100	108	162	100				3/8 10 ^A
1/2 15	108	162	100	108	162	100	108	321	100	1/2 15
3/4 20	117	165	100	117	165	100	117	345	100	3/4 20
1 25	127	184	100	127	184	100	127	384	150	1 25
1 1/4 32	140	219	150	140	215	150	140	421	150	1 1/4 32
1 1/2 40	165	222	150	165	220	150	165	447	150	1 1/2 40
2 50	203	232	150	203	232	150	178	523	150	2 50
2 1/2 65	216	358	200	216	358	200	190	616	200	2 1/2 65
3 80	241	393	300	241	393	300	203	700	200	3 80
4 100	292	422	300	292	422	300	229	845	300	4 100
5 125	356	505.5	350	356	505.5	350	254	1000	300	5 125
6 150	406	520	350	406	520	350	267	1110	300	6 150
8 200	495	634	450	495	634	450	292	1418	350	8 200
10 250										10 250
12 300										12 300
14 350										14 350
16 400										16 400

(mm)

圧力 - 温度レーティング

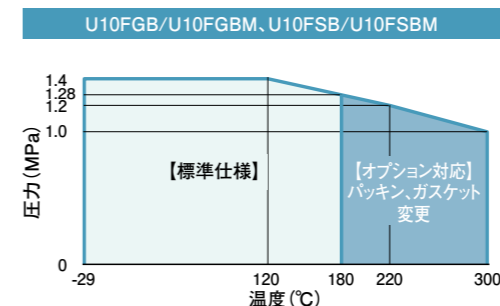

- △注意：
● 次のような条件でご使用になる場合は、シート面にHF盛金を推奨いたします。
1. 蒸気配管で呼径150A (6B) 以上の場合。
2. 圧力が1.0MPa以上の高圧蒸気で、開閉頻度が多い場合。
3. ドライ状態の流体で使用する場合。

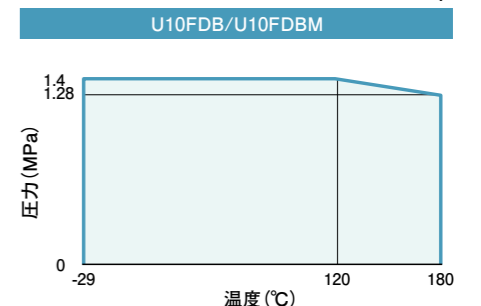

ステンレスバルブ

Sシリーズ20Kタイプ 玉形弁・仕切弁・逆止め弁

品 種	玉形弁			仕切弁			スイング式逆止め弁			品 種						
外 観										外 観						
ハンドル色	青	緑	黄	青	緑	黄	—	—	—	ハンドル色						
用 途	一般用									用 途						
本体材質	SCS13A	SCS14A	SCS16A	SCS13A	SCS14A	SCS16A	SCS13A	SCS14A	SCS16A	本体材質						
シ ー ト	ステンレス									シ ー ト						
接 続	フランジ									接 続						
製品略号	U20FG	U20FGM	U20FGO	U20FS	U20FSM	U20FSO	U20FCS	U20FCSM	U20FCSO	製品略号						
呼径	15 ^A	20	25	32	40	50	65	80	100	125	150	200	250	300		
	98,700	140,000	※	112,000	※	※	167,000	234,000	※	218,000	306,000	※	136,000	※	144,000	191,000

※は別途見積りいたします。

(円)

外観図・寸法表

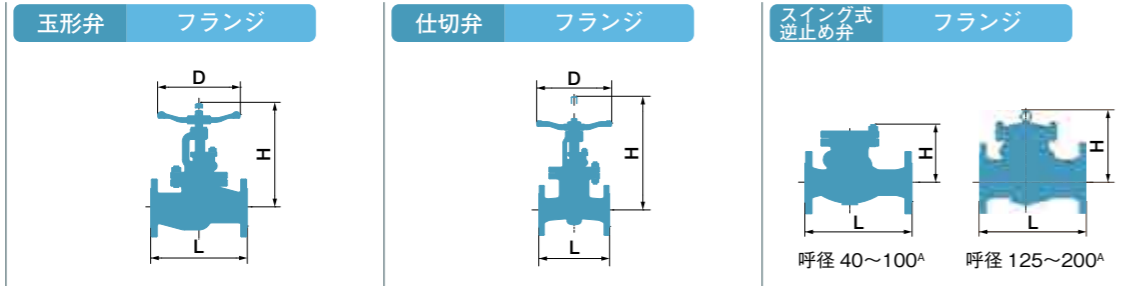

製品略号 呼径	U20FG / U20FGM / U20FGO			U20FS / U20FSM / U20FSO			U20FCS / U20FCSM / U20FCSO			製品略号 呼径
	L	H	D	L	H	D	L	H	D	
15 ^A	152	185	100	140	201	100	—	—	—	15 ^A
20	178	187	100	152	225	100	—	—	—	20
25	203	230	150	165	268	150	—	—	—	25
32	—	—	—	—	—	—	—	—	—	32
40	229	275	200	190	324	200	241	124.5	—	40
50	267	278	200	216	360	200	267	145	—	50
65	292	316	250	241	407	200	292	157	—	65
80	318	361	300	283	455	300	318	169	—	80
100	356	435	400	305	548	300	356	197	—	100
125	400	554	450	381	677	350	400	290	—	125
150	444	567	450	403	779	350	444	300	—	150
200	559	694	560	419	969	400	533	355	—	200
250	—	—	—	457	1181	450	—	—	—	250
300	—	—	—	502	1381	450	—	—	—	300

(mm)

圧力 — 温度レーティング

U20FG/U20FGM/U20FGO、
U20FS/U20FSM/U20FSO、
U20FCS/U20FCSM/U20FCSO

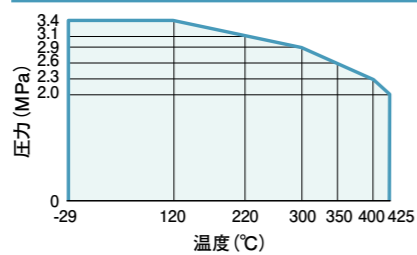

△注意:

- 次のような条件でご使用になる場合は、シート面にHF盛金を推奨いたします。
- 1. 蒸気配管で呼径150A (6B) 以上の場合。
- 2. 圧力が1.0MPa以上の高圧蒸気で、開閉頻度が多い場合。
- 3. ドライ状態の流体で使用する場合。

Sシリーズ20Kタイプ 逆止め弁・ベローズバルブ

品 種	リフト式逆止め弁			ベローズバルブ		品 種								
外 観						外 観								
ハンドル色	—	—	—	黒	黒	ハンドル色								
用 途	一般用					用 途								
本体材質	SCS13A	SCS14A	SCS16A	SCS13A	SCS14A	本体材質								
シ ー ト	ステンレス					シ ー ト								
接 続	フランジ					接 続								
製品略号	U20FC	U20FCM	U20FCO	U20FGB	U20FGBM	製品略号								
呼径	15 ^A	20	25	32	40	50	65	80	100	125	150	200	250	300
	85,800	121,000	※	136,000	※	144,000	191,000	—	—	—	—	—	—	—

※は別途見積りいたします。

(円)

外観図・寸法表

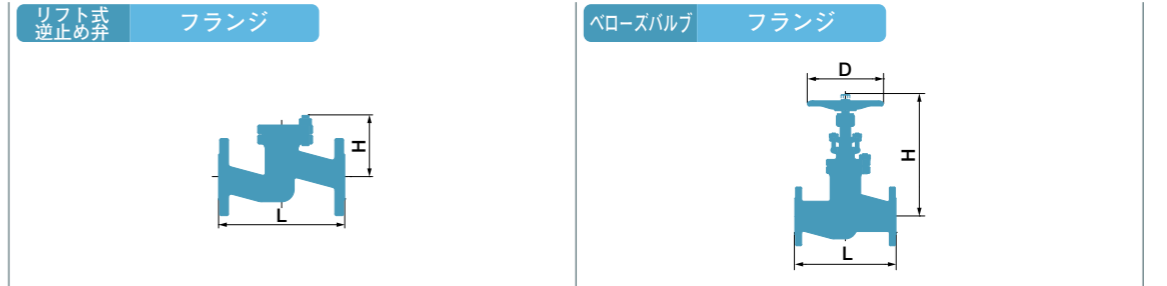

製品略号 呼径	U20FC / U20FCM / U20FCO			U20FGB / U20FGBM			製品略号 呼径
	L	H	D	L	H	D	
15 ^A	152	76	—	152	188	100	15 ^A
20	178	78	—	178	191	100	20
25	203	92	—	203	229	150	25
32	—	—	—	—	—	—	32
40	229	112	—	—	—	—	40
50	—	—	—	—	—	—	50
65	—	—	—	—	—	—	65
80	—	—	—	—	—	—	80
100	—	—	—	—	—	—	100
125	—	—	—	—	—	—	125
150	—	—	—	—	—	—	150
200	—	—	—	—	—	—	200
250	—	—	—	—	—	—	250
300	—	—	—	—	—	—	300

(mm)

圧力 — 温度レーティング

U20FC/U20FCM/U20FCO、
U20FGB/U20FGBM

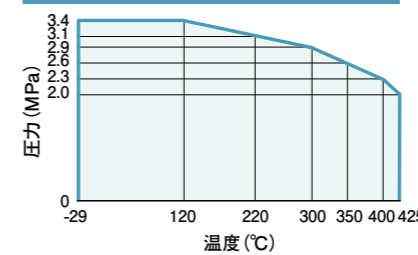

△注意:

- 次のような条件でご使用になる場合は、シート面にHF盛金を推奨いたします。
- 1. 蒸気配管で呼径150A (6B) 以上の場合。
- 2. 圧力が1.0MPa以上の高圧蒸気で、開閉頻度が多い場合。
- 3. ドライ状態の流体で使用する場合。

Sシリーズ 150lbタイプ 玉形弁・仕切弁

品 種	玉形弁			仕切弁			品 種
外 観							外 観
ハンドル色	赤	緑	黄	赤	緑	黄	ハンドル色
用 途	一般用						用 途
本体材質	SCS13A	SCS14A	SCS16A	SCS13A	SCS14A	SCS16A	本体材質
シ ー ト	ステンレス						シ ー ト
接 続	フランジ						接 続
製品略号	U150FG	U150FGM	U150FGO	U150FS	U150FSM	U150FSO	製品略号
呼径							呼径
1/2 ^B 15 ^A	71,900	※	※	84,800	※	※	1/2 ^B 15 ^A
3/4 20	78,800	※	※	87,800	※	※	3/4 20
1 25	86,600	※	※	108,000	※	※	1 25
1 1/4 32							1 1/4 32
1 1/2 40	113,000	※	※	133,000	※	※	1 1/2 40
2 50	136,000	※	※	157,000	※	※	2 50
2 1/2 65	193,000	※	※	197,000	※	※	2 1/2 65
3 80	224,000	※	※	248,000	※	※	3 80
4 100	305,000	※	※	310,000	※	※	4 100
5 125	491,000	※	※	488,000	※	※	5 125
6 150	705,000	※	※	611,000	※	※	6 150
8 200	1,350,000	※	※	1,090,000	※	※	8 200
10 250				1,660,000	※	※	10 250
12 300				2,310,000	※	※	12 300

※は別途見積りいたします。

(円)

外観図・寸法表



製品略号	U150FG / U150FGM / U150FGO			U150FS / U150FSM / U150FSO			製品略号
呼径							呼径
寸法	L	H	D	L	H	D	寸法
1/2 ^B 15 ^A	108	171	100	108	196	100	1/2 ^B 15 ^A
3/4 20	117	174	100	117	220	100	3/4 20
1 25	127	197	100	127	260	150	1 25
1 1/4 32							1 1/4 32
1 1/2 40	165	231	150	165	308	150	1 1/2 40
2 50	203	243	150	178	337	150	2 50
2 1/2 65	216	292	200	190	403	200	2 1/2 65
3 80	241	338	250	203	453	200	3 80
4 100	292	388	300	229	544	300	4 100
5 125	356	478	400	254	650	300	5 125
6 150	406	491	400	267	740	300	6 150
8 200	495	634	450	292	944	350	8 200
10 250				330	1145	350	10 250
12 300				356	1332	400	12 300

(mm)

圧力 — 温度レーティング

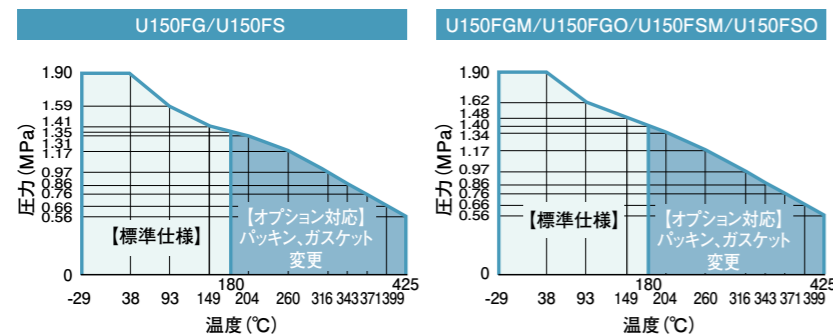

△注意:

- 次のような条件でご使用になる場合は、シート面にHF盛金を推奨いたします。
 1. 蒸気配管で呼径150A(6B)以上の場合。
 2. 圧力が1.0MPa以上の高圧蒸気で、開閉頻度が多い場合。
 3. ドライ状態の流体で使用する場合。

Sシリーズ 150lbタイプ 逆止め弁

品 種	スイング式逆止め弁			リフト式逆止め弁			品 種
外 観							外 観
ハンドル色	—						ハンドル色
用 途	一般用						用 途
本体材質	SCS13A	SCS14A	SCS16A	SCS13A	SCS14A	SCS16A	本体材質
シ ー ト	ステンレス						シ ー ト
接 続	フランジ						接 続
製品略号	U150FCS	U150FCSM	U150FCSO	U150FC	U150FCM	U150FCO	製品略号
呼径							呼径
1/2 ^B 15 ^A				59,500	※	※	1/2 ^B 15 ^A
3/4 20				66,600	※	※	3/4 20
1 25				81,100	※	※	1 25
1 1/4 32							1 1/4 32
1 1/2 40	119,000	※	※	105,000	※	※	1 1/2 40
2 50	141,000	※	※				2 50
2 1/2 65	210,000	※	※				2 1/2 65
3 80	248,000	※	※				3 80
4 100	329,000	※	※				4 100
5 125	487,000	※	※				5 125
6 150	608,000	※	※				6 150
8 200	1,080,000	※	※				8 200
10 250	1,760,000	※	※				10 250
12 300	2,640,000	※	※				12 300

※は別途見積りいたします。

(円)

外観図・寸法表



製品略号	U150FCS / U150FCSM / U150FCSO			U150FC / U150FCM / U150FCO			製品略号
呼径							呼径
寸法	L	H	D	L	H	D	寸法
1/2 ^B 15 ^A				108	71	—	1/2 ^B 15 ^A
3/4 20				117	74	—	3/4 20
1 25				127	78	—	1 25
1 1/4 32							1 1/4 32
1 1/2 40	165	122	—	165	103	—	1 1/2 40
2 50	203	142	—				2 50
2 1/2 65	216	148	—				2 1/2 65
3 80	241	161	—				3 80
4 100	292	187	—				4 100
5 125	330	261	—				5 125
6 150	356	287	—				6 150
8 200	495	316	—				8 200
10 250	622	393	—				10 250
12 300	698	428	—				12 300

(mm)

圧力 — 温度レーティング

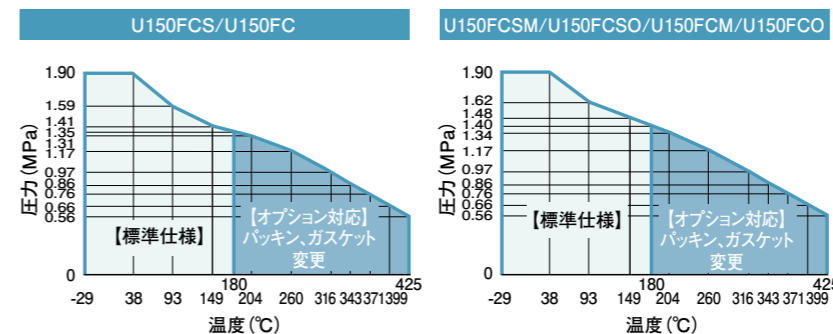

△注意:

- 次のような条件でご使用になる場合は、シート面にHF盛金を推奨いたします。
 1. 蒸気配管で呼径150A(6B)以上の場合。
 2. 圧力が1.0MPa以上の高圧蒸気で、開閉頻度が多い場合。
 3. ドライ状態の流体で使用する場合。

ステンレスバルブ

Sシリーズ150lbタイプ ベローズバルブ

品 種	ベローズバルブ						品 種
外 観							外 観
ハンドル色	黒						ハンドル色
弁 種	玉形弁			仕切弁			弁 種
本体材質	SCS13A	SCS14A	SCS13A	SCS14A	SCS13A	SCS14A	本体材質
シ ー ト	ステンレス		強化 PTFE		ステンレス		シ ー ト
接 続	フランジ						接 続
製品略号	U150FGB	U150FGBM	U150FDB	U150FDBM	U150FSB	U150FSBM	製品略号
呼径	1/2 ^B 15 ^A						1/2 ^B 15 ^A
	3/4 20						3/4 20
	1 25						1 25
	1 1/4 32						1 1/4 32
	1 1/2 40	185,000	231,000	254,000	318,000	347,000	1 1/2 40
	2 50	250,000	310,000	322,000	403,000	413,000	2 50
	2 1/2 65	526,000	659,000	554,000	691,000	516,000	2 1/2 65
	3 80	642,000	803,000	673,000	845,000	638,000	3 80
	4 100	901,000	1,120,000	949,000	1,190,000	816,000	4 100
	5 125	1,280,000	1,580,000	1,340,000	1,670,000	1,270,000	5 125
	6 150	1,530,000	1,940,000	1,620,000	2,000,000	1,580,000	6 150
	8 200	3,170,000	3,650,000	3,310,000	3,870,000	2,720,000	8 200

*本体材質SCS16Aにつきましては弊社営業にお問い合わせ下さい。

(円)

外観図・寸法表

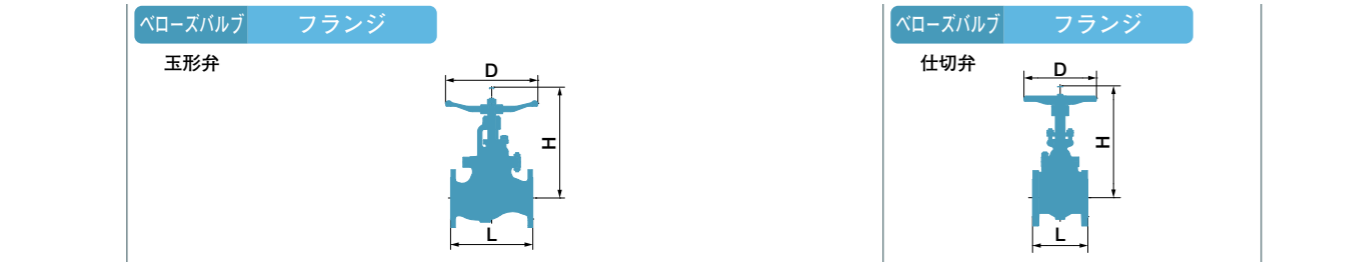

製品略号	U150FGB / U150FGBM			U150FDB / U150FDBM			U150FSB / U150FSBM			製品略号
呼径	L	H	D	L	H	D	L	H	D	呼径
1/2 ^B 15 ^A	108	162	100	108	162	100	108	321	100	1/2 ^B 15 ^A
3/4 20	117	165	100	117	165	100	117	345	100	3/4 20
1 25	127	184	100	127	184	100	127	384	150	1 25
1 1/4 32										1 1/4 32
1 1/2 40	165	222	150	165	220	150	165	447	150	1 1/2 40
2 50	203	232	150	203	232	150	178	523	150	2 50
2 1/2 65	216	358	200	216	358	200	190	616	200	2 1/2 65
3 80	241	393	300	241	393	300	203	700	200	3 80
4 100	292	422	300	292	422	300	229	845	300	4 100
5 125	356	505.5	350	356	505.5	350	254	1000	300	5 125
6 150	406	520	350	406	520	350	267	1110	300	6 150
8 200	495	634	450	495	634	450	292	1418	350	8 200

(mm)

△ 注意:

●次のような条件でご使用になる場合は、シート面にHF盛金を推奨いたします。

1. 蒸気配管で呼径150A (6B) 以上の場合。
2. 圧力が1.0MPa以上の高圧蒸気で、開閉頻度が多い場合。
3. ドライ状態の流体で使用する場合。

圧力 — 温度レーティング

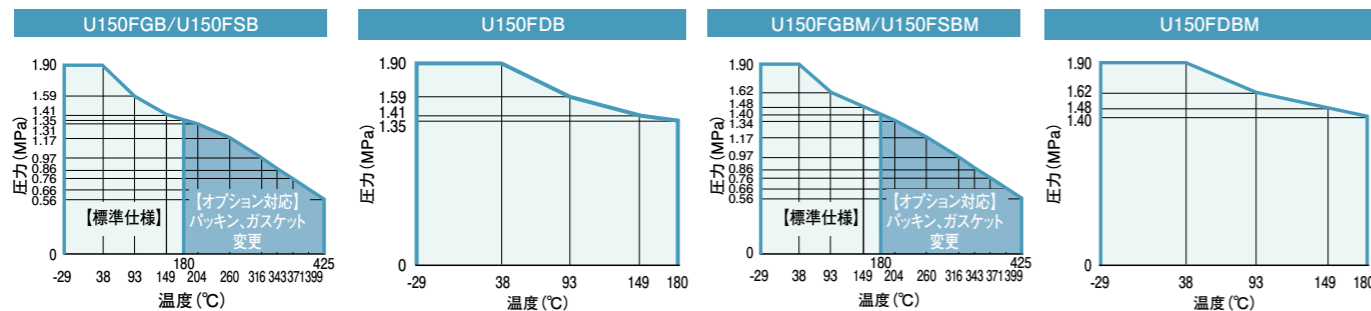

ミニボールバルブ

クラス	600型				800型		品 種
外 観							外 観
ハンドル色	赤		緑				ハンドル色
用 途	一般用						用 途
本体材質	SCS13A			SCS14A			本体材質
シ ー ト	強化 PTFE						シ ー ト
口 径	2段レデュース			1段レデュース	フルボア		口 径
接 続	ねじこみ						接 続
製品略号	UB2	UBT2	UB2N	UBT2N	UB1N	UB0N	製品略号
呼径	1/4 ^B 8 ^A						1/4 ^B 8 ^A
	3/8 10						3/8 10
	1/2 15						1/2 15
	3/4 20						3/4 20
	1 25						1 25
	1 1/4 32						1 1/4 32
	1 1/2 40						1 1/2 40
	2 50						2 50

(円)

外観図・寸法表

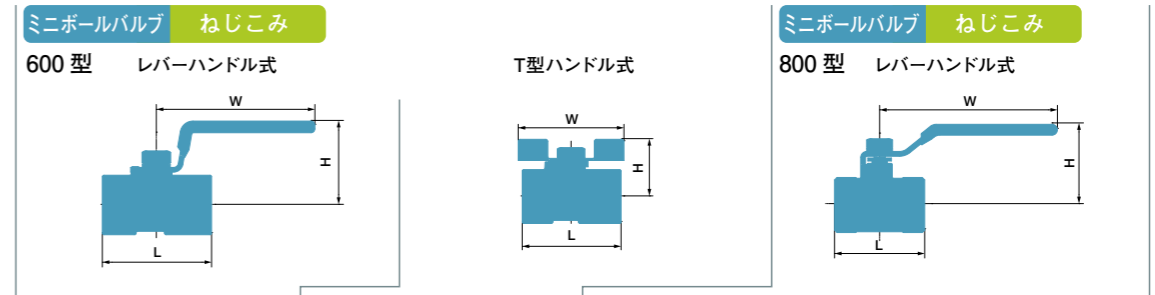

製品略号	UB2 / UB2N			UBT2 / UBT2N			UB1N			UB0N			製品略号
呼径	L	H	W	L	H	W	L	H	W	L	H	W	呼径
1/4 ^B 8 ^A	40.5	29	58	40.5	26	45	59	52	103	55	52	103	1/4 ^B 8 ^A
3/8 10	46	30	70	46	28	45	59	52	103	55	52	103	3/8 10
1/2 15	56.5	40	85	56.5	33	50	59	52	103	68	56	103	1/2 15
3/4 20	63	43	85	63	36	50	66.5	56	103	74	66	109	3/4 20
1 25	70	52	100	70	41	75	77	66	109	86	80	145	1 25
1 1/4 32	81	55	100				92	80	145	100	84	145	1 1/4 32
1 1/2 40	88	65	125				101	84	145	109	96	180	1 1/2 40
2 50	107	70	125				122	96	180	130	102	180	2 50

(mm)

圧力 — 温度レーティング

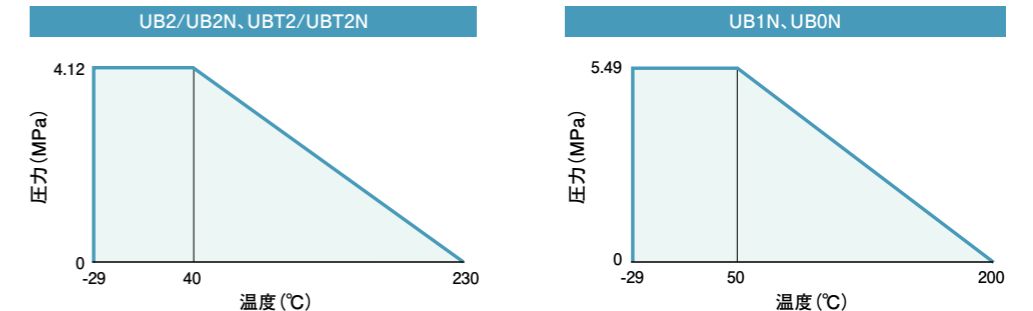

10Kタイプ ボールバルブ

クラス		10K								クラス																																		
外観										外観																																		
ハンドル色	緑		灰		黒		緑		灰		黒		緑		ハンドル色																													
用途	一般用				高温用				一般用				高温用				用途																											
本体材質	SCS13A				SCS14A				SCS16A				本体材質																															
シート	FTシート*				高温シート				FTシート*				高温シート				シート																											
口径	フルボア														口径																													
接続	ねじこみ			フランジ											接続																													
製品略号	BU10S1B	BU10F1B	BU10F1P	BU10F1BM	BU10F1PM	BU10F1BO						製品略号																																
呼径																																												
寸法	$\frac{3}{8}$ 10 ^A	15	20	25	32	40	50	65	80	100	125	150	200	250	300	$\frac{3}{8}$ 10 ^A	15	20	25	32	40	50	65	80	100	125	150	200	250	300														
価格	16,700	17,400	21,200	27,900	39,500	53,100	68,400	125,000	149,000	220,000	509,000	629,000	1,050,000	2,670,000*1	3,870,000*1	66,400	42,700	77,900	94,800	131,000	135,000	157,000	251,000	294,000	403,000	758,000	992,000	1,650,000	1,470,000	88,100	54,500	105,000	128,000	176,000	183,000	209,000	329,000	389,000	535,000	908,000	1,330,000	1,120,000	2,200,000	1,880,000

*FTシートとはPTFEとPFAの優れた特性を兼ね備えたシートです。 ※1 横型ギア付き

(円)

外観図・寸法表

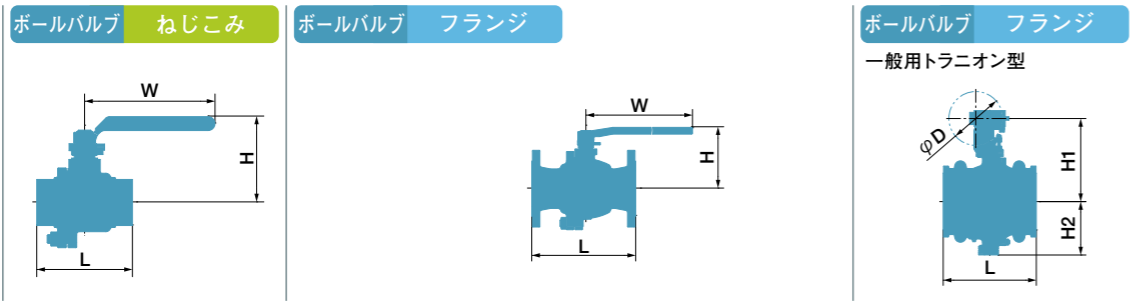

製品略号 呼径 寸法	BU10S1B			BU10F1B / BU10F1P BU10F1BM			BU10F1PM / BU10F1BO			BU10F1B / BU10F1BM (トランニオン)				製品略号 呼径 寸法
	L	H	W	L	H	W	L	H	W	L	H1	H2	D	
$\frac{3}{8}$ 10 ^A	62	72	120	108	74	120	108	74	120					$\frac{3}{8}$ 10 ^A
$\frac{1}{2}$ 15	65	74	120	117	77	120	117	77	120					$\frac{1}{2}$ 15
$\frac{3}{4}$ 20	80	77	120	127	92	150	127	92	150					$\frac{3}{4}$ 20
1 25	90	92	150	140	98	150	140	98	150					1 25
$\frac{1}{4}$ 32	110	98	150	165	110	220	165	110	220					$\frac{1}{4}$ 32
$\frac{1}{2}$ 40	120	110	220	178	118	220	178	118	220					$\frac{1}{2}$ 40
2 50	140	118	220	190	132	220	190	132	220					2 50
$2\frac{1}{2}$ 65				203	171	400	203	171	400					$2\frac{1}{2}$ 65
3 80				229	186	400	229	186	400					3 80
4 100				356	283	750	356	283	750					4 100
5 125				394	303	1000	394	303	1000					5 125
6 150				457	379	1000	457	379	1000					6 150
8 200														8 200
10 250										533	483.5	305.5	355	10 250
12 300										610	548.5	358.5	355	12 300

圧力－温度レーティング

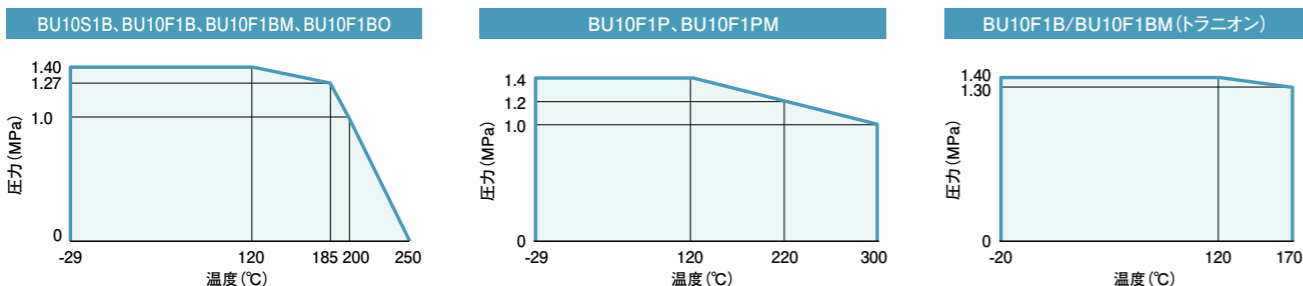

10K/150lbタイプ ボールバルブ

クラス	10Kボール	10Kセグメント			150lb			クラス																									
外観									外観																								
ハンドル色	黒	灰	無塗装	灰	緑	黒	緑	緑	ハンドル色																								
用途	高温用	水用	化学用	化学用	一般用	高温用	一般用	一般用	用途																								
本体材質	SCS16A	SCS13A			SCS14A	SCS16A		SCS16A	本体材質																								
シート	高温シート	PTFE			FTシート*	高温シート	FTシート*	FTシート*	シート																								
口径	フルボア								口径																								
接続	フランジ								接続																								
製品略号	BU10F1PO	U10FW	U10FWG	BU150F1B	BU150F1P	BU150F1BM	BU150F1BO	製品略号																									
呼径																																	
寸法	$\frac{3}{8}$ 10 ^A	$\frac{1}{2}$ 15	$\frac{3}{4}$ 20	1 25	$\frac{1}{4}$ 32	$\frac{1}{2}$ 40	2 50	$2\frac{1}{2}$ 65	3 80	4 100	5 125	6 150	8 200	10 250	12 300	$\frac{3}{8}$ 10 ^A	15	20	25	32	40	50	65	80	100	125	150	200	250	300			
価格		*	*	*	31,800	69,400	82,500	99,700	51,900	70,400	167,000	89,800	263,000	132,000	307,000	157,000	425,000	230,000	831,000	559,000	693,000	1,090,000	1,160,000	*	*	*	*	*					

*は別途見積りいたします。*FTシートとはPTFEとPFAの優れた特性を兼ね備えたシートです。

(円)

外観図・寸法表

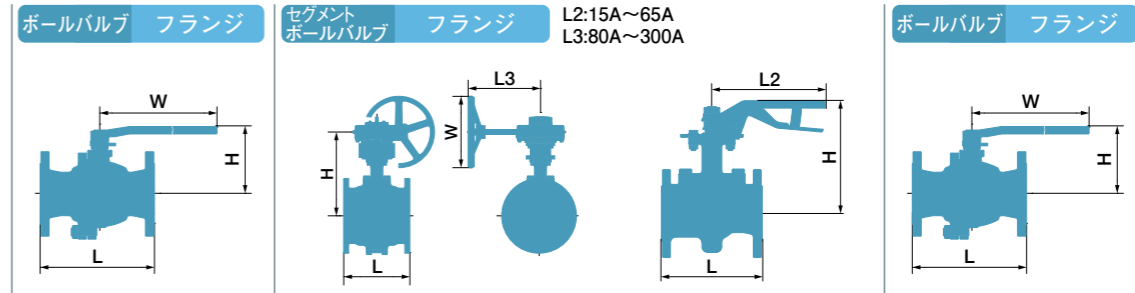

製品略号 呼径 寸法	BU10F1PO			U10FW				U10FWG				BU150F1B/BU150F1P BU150F1BM/BU150F1BO			製品略号 呼径 寸法
	L	H	W	L	L3	H	W	L	L2/L3	H	W	L	H	W	
$\frac{3}{8}$ 10 ^A															$\frac{3}{8}$ 10 ^A
$\frac{1}{2}$ 15	108	74	120									108	74	120	$\frac{1}{2}$ 15
$\frac{3}{4}$ 20	117	77	120									117	77	120	$\frac{3}{4}$ 20
1 25	127	92	150									127	92	150	1 25
$\frac{1}{4}$ 32	140	98	150									140	98	150	$\frac{1}{4}$ 32
$\frac{1}{2}$ 40	165	110	220									165	110	220	$\frac{1}{2}$ 40
2 50	178	118	220									178	118	220	2 50
$2\frac{1}{2}$ 65	190	132	220									190	132	220	$2\frac{1}{2}$ 65
3 80	203	171	400	203	182	237	125	203	182	237	125	203	171	400	3 80
4 100	229	186	400	229	255	265	200	229	255	265	200	229	186	400	4 100
5 125	356	283	750	254	255	277	200	254	255	277	200	356	283	750	5 125
6 150	394	303	1000	267	255	311	200	267	255	316	200	394	303	1000	6 150
8 200	457	379	1000	292	320	370	315	292	320	384	315	457	379	1000	8 200
10 250				330	331	442	355								10 250
12 300				356	331	483	355								12 300

*は別途、弊社営業にお問い合わせ下さい。(mm)

圧力－温度レーティング

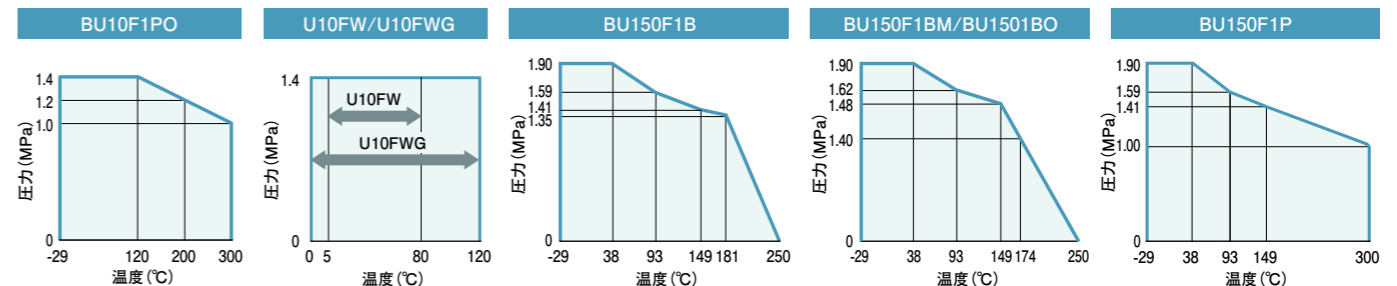

ステンレスバルブ

10K三方・20Kタイプ ボールバルブ

クラス	10K				20K				クラス
外観									外観
ハンドル色	緑				黒	緑	黒	ハンドル色	
用途	一般用				高温用	一般用	高温用	用途	
本体材質	SCS13A				SCS14A				本体材質
シート	FTシート*				高温シート	FTシート*	高温シート	シート	
口径	フルボア								口径
接続	フランジ								接続
製品略号	BU10F0TL2	BU10F0TL4	BU10F0TT4	BU20F1B	BU20F1P	BU20F1BM	BU20F1PM	製品略号	
呼径									呼径
1/2 ^B 15 ^A				52,000	87,900	66,400	112,000	1/2 ^B 15 ^A	
3/4 20	131,000	177,000	177,000	64,100	109,000	82,600	138,000	3/4 20	
1 25	143,000	204,000	204,000	87,300	133,000	111,000	169,000	1 25	
1 1/4 32				109,000	165,000	149,000	186,000	1 1/4 32	
1 1/2 40	171,000	300,000	300,000	111,000	178,000	156,000	229,000	1 1/2 40	
2 50	188,000	348,000	348,000	138,000	215,000	195,000	270,000	2 50	
2 1/2 65	262,000	450,000	450,000	252,000	372,000	349,000	470,000	2 1/2 65	
3 80	314,000	549,000	549,000	278,000	425,000	389,000	536,000	3 80	
4 100	450,000	763,000	763,000	395,000	534,000	557,000	690,000	4 100	
5 125								5 125	
6 150				975,000	1,360,000	1,350,000	1,760,000	6 150	
8 200				1,710,000	2,300,000	2,400,000	2,920,000	8 200	

*FTシートとはPTFEとPFAの優れた特性を兼ね備えたシートです。

(円)

外観図・寸法表

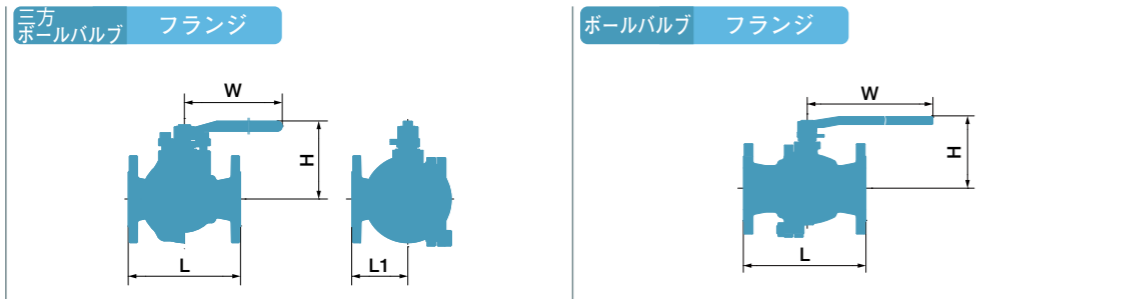

製品略号	BU10F0TL2/ BU10F0TL4				BU10F0TT4				BU20F1B / BU20F1P				BU20F1BM / BU20F1PM				製品略号
呼径																	呼径
寸法	L	L1	H	W	L	L1	H	W	L	H	W	L	H	W	寸法		
1/2 ^B 15 ^A					140	79	120	120	140	79	120	140	79	120	1/2 ^B 15 ^A		
3/4 20	140	70	85	120	140	70	85	120	152	82	120	152	82	120	3/4 20		
1 25	160	80	102	150	160	80	102	150	165	94	150	165	94	150	1 25		
1 1/4 32									178	100	150	178	100	150	1 1/4 32		
1 1/2 40	180	90	129	220	180	90	129	220	190	112	220	190	112	220	1 1/2 40		
2 50	200	100	140	220	200	100	140	220	216	120	220	216	120	220	2 50		
2 1/2 65	240	120	149	220	240	120	149	220	241	134	220	241	134	220	2 1/2 65		
3 80	260	130	196	400	260	130	196	400	283	170	400	283	170	400	3 80		
4 100	330	165	210	400	330	165	210	400	305	230	750	305	230	750	4 100		
5 125															5 125		
6 150									403	302	1000	403	302	1000	6 150		
8 200									502	380	1450	502	380	1450	8 200		

(mm)

圧力 — 温度レーティング

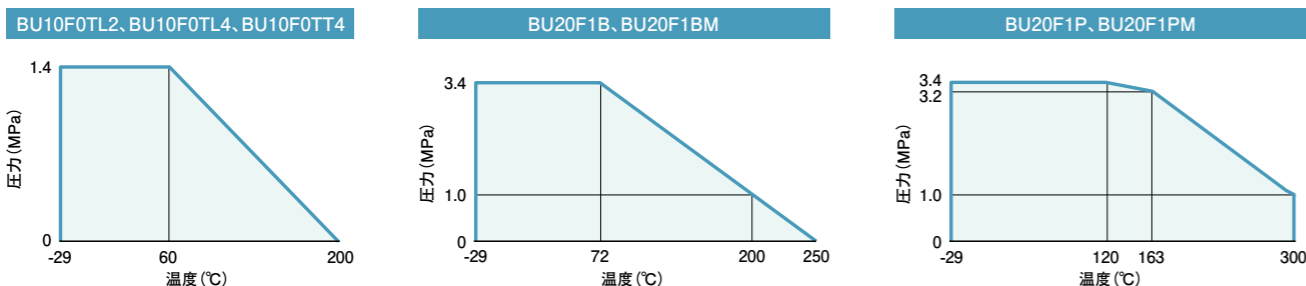

20K/300lbタイプ ボールバルブ

クラス	20K セグメント	300lb	
外観			
ハンドル色	灰	緑	黒
用途	一般用		
本体材質	SCS13A		
シート	PTFE	FTシート*	高温シート
口径	フルボア		
接続	フランジ		
製品略号	U20FW	BU300F1B	BU300F1P
呼径			
1/2 ^B 15 ^A		45,200	124,000
3/4 20		56,100	150,000
1 25		75,700	186,000
1 1/4 32			
1 1/2 40		105,000	261,000
2 50		132,000	303,000
2 1/2 65		240,000	354,000
3 80		264,000	403,000
4 100	※	375,000	569,000
5 125	※		
6 150	※	954,000	1,620,000
8 200	※	1,680,000	2,780,000

※は別途お見積りいたします。*FTシートとはPTFEとPFAの優れた特性を兼ね備えたシートです。

(円)

外観図・寸法表

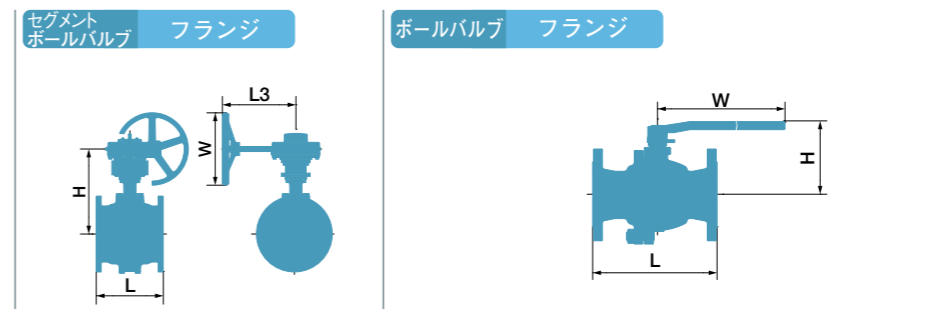

製品略号	U20FW				BU300F1B			BU300F1P		
呼径										
寸法	L	L3	H	W	L	H	W	L	H	W
1/2 ^B 15 ^A					140	79	120	140	79	120
3/4 20					152	82	120	152	82	120
1 25					165	94	150	165	94	150
1 1/4 32										
1 1/2 40					190	112	220	190	112	220
2 50					216	120	220	216	120	220
2 1/2 65					241	134	220	241	134	220
3 80					283	170	400	283	170	400
4 100	229	255	287	200	305	230	750	305	230	750
5 125	254	255	299	200						
6 150	267	320	343	315	403	302	1000	403	302	1000
8 200	292	320	370	315	502	380	1450	502	380	1450

(mm)

圧力 — 温度レーティング

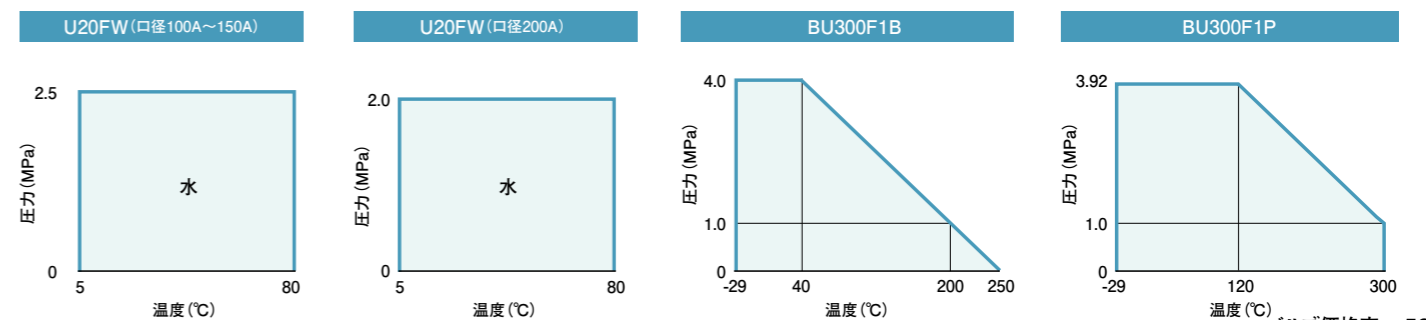



鑄鋼弁シリーズ

10Kタイプ	一般弁	P56
20Kタイプ	一般弁	P56
30Kタイプ	一般弁	P57
40Kタイプ	一般弁	P57
150lbタイプ	一般弁	P58
300lbタイプ	一般弁	P58
600lbタイプ	一般弁	P59
10Kタイプ	ベローズバルブ	P60
20Kタイプ	ベローズバルブ	P60
30Kタイプ	ベローズバルブ	P60
150lbタイプ	ベローズバルブ	P61
300lbタイプ	ベローズバルブ	P61

10K/20Kタイプ 仕切弁・玉形弁・逆止め弁(スイング式)

クラス	JIS10K			JIS20K			クラス
外観							外観
品種	仕切弁	玉形弁	逆止め弁	仕切弁	玉形弁	逆止め弁	品種
ハンドル色	銀			銀			ハンドル色
準拠規格	JPI-7S-46 (フランジ: JIS B 2220)						準拠規格
本体材質	WCB						本体材質
シート	弁体 13CrS.S. 溶着 / 弁座輪 HF			HF			シート
接続	フランジ						接続
製品略号	S10KFSSO	S10KFGO	S10KFCS	S20KFSSO	S20KFGO	S20KFCS	製品略号
呼径	1 1/2 ^B	40 ^A		1 1/2 ^B	40 ^A		呼径
2	50	154,000	194,000	143,000	209,000	240,000	194,000
2 1/2	65	198,000	231,000	190,000	292,000	325,000	266,000
3	80	207,000	247,000	202,000	306,000	350,000	286,000
4	100	276,000	357,000	296,000	399,000	481,000	377,000
5	125	427,000	615,000	455,000	680,000	887,000	628,000
6	150	427,000	615,000	455,000	680,000	887,000	628,000
8	200	643,000	949,000	697,000	1,050,000	1,400,000	1,030,000
10	250	1,030,000	1,430,000	1,070,000	1,660,000	2,620,000	1,590,000
12	300	1,390,000	2,400,000	1,550,000	2,230,000	3,710,000	2,160,000
14	350	2,090,000			3,700,000		
16	400	2,790,000			※		
18	450	3,480,000			※		
20	500	4,300,000			※		
24	600	6,100,000			※		

注意:ギヤ付き,自動操作付は別途お見積りとなります。 ※は別途お見積りいたします。(円)

外観図・寸法表

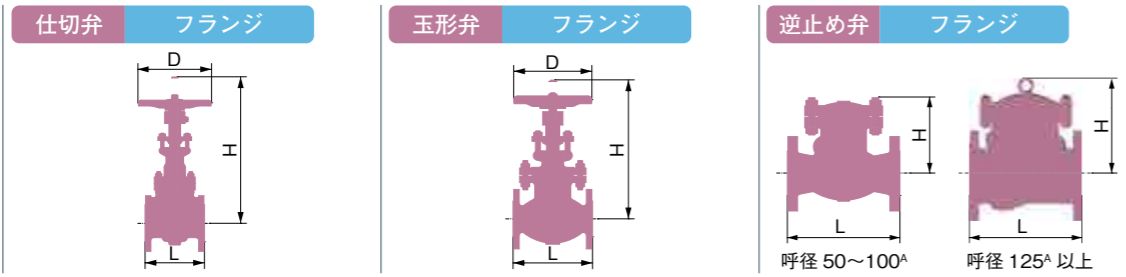

製品略号	S10KFSSO	S20KFSSO	S10KFGO	S20KFGO	S10KFCS	S20KFCS	製品略号
呼径	1 1/2 ^B	40 ^A		1 1/2 ^B	40 ^A		呼径
寸法	L	H	D	L	H	D	寸法
1 1/2 ^B	165	342	160	190	365	200	1 1/2 ^B
2	50	178	200	216	402	200	2
2 1/2	65	190	432	200	453	200	2 1/2
3	80	203	483	250	283	481	3
4	100	229	553	250	305	583	4
5	125	254	639	300	381	693	5
6	150	267	751	300	403	778	6
8	200	292	932	350	419	972	8
10	250	330	1128	450	457	1182	10
12	300	356	1336	500	502	1374	12
14	350	381	1464	500	762	1625	14
16	400	406	1766	600	838	1795	16
18	450	432	1964	600	914	1995	18
20	500	457	2129	600	991	2195	20
24	600	508	2564	720	2635	900	24

圧力 - 温度レーティング

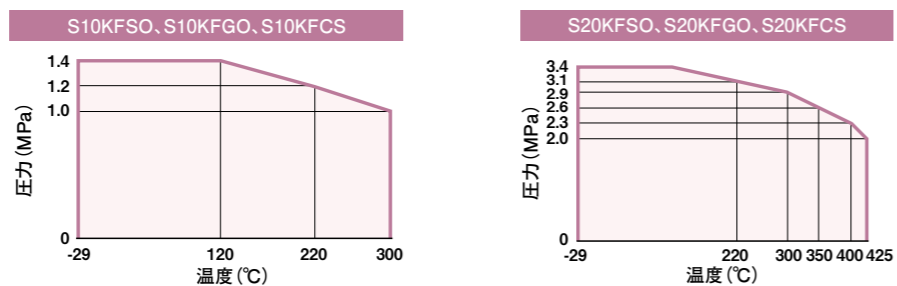

30K/40Kタイプ 仕切弁・玉形弁・逆止め弁(スイング式)

クラス	JIS30K			JIS40K			クラス
外観							外観
品種	仕切弁	玉形弁	逆止め弁	仕切弁	玉形弁	逆止め弁	品種
ハンドル色	銀			銀			ハンドル色
準拠規格	JPI-7S-46 (フランジ: JIS B 2220)						準拠規格
本体材質	WCB						本体材質
シート	HF			HF			シート
接続	フランジ						接続
製品略号	S30KFSSO	S30KFGO	S30KFCS	S40KFSSO	S40KFGO	S40KFCS	製品略号
呼径	1 1/2 ^B	40 ^A		1 1/2 ^B	40 ^A		呼径
2	50	209,000	240,000	194,000	376,000	334,000	286,000
2 1/2	65	332,000	350,000	315,000	529,000	476,000	403,000
3	80	346,000	374,000	332,000	585,000	680,000	427,000
4	100	399,000	481,000	377,000	851,000	914,000	641,000
5	125	680,000	887,000	628,000	※	※	※
6	150	882,000	1,150,000	818,000	1,530,000	1,940,000	1,160,000
8	200	1,050,000	1,400,000	1,030,000	2,420,000	3,370,000	1,900,000
10	250	1,920,000	3,120,000	1,790,000	3,610,000	※	2,580,000
12	300	2,230,000	3,710,000	2,160,000	5,150,000		3,210,000
14	350	3,700,000					
16	400	5,200,000					
18	450						
20	500						
24	600						

注意:ギヤ付き,自動操作付は別途お見積りとなります。 ※は別途お見積りいたします。(円)

外観図・寸法表

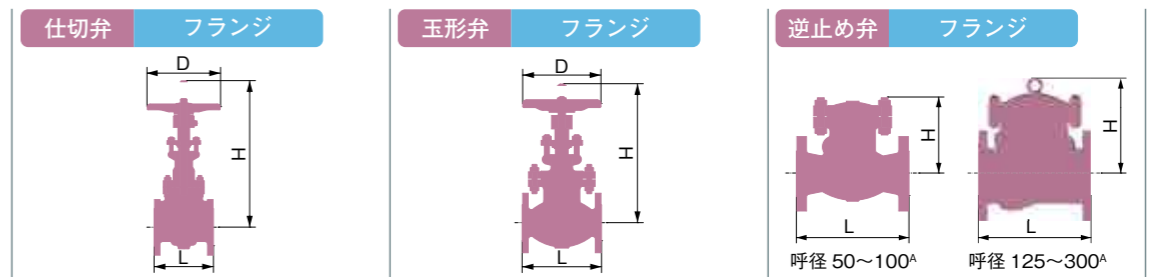

製品略号	S30KFSSO	S40KFSSO	S30KFGO	S40KFGO	S30KFCS	S40KFCS	製品略号
呼径	1 1/2 ^B	40 ^A		1 1/2 ^B	40 ^A		呼径
寸法	L	H	D	L	H	D	寸法
1 1/2 ^B	190	365	200				1 1/2 ^B
2	50	216	402	200	292	405	200
2 1/2	65	241	453	200	330	462	250
3	80	283	481	250	356	503	300
4	100	305	583	300	432	610	300
5	125	381	693	300	508	736	400
6	150	403	778	350	559	888	500
8	200	419	972	450	660	1016	600
10	250	457	1182	500	787	1198	600
12	300	502	1374	600	838	1500	720
14	350	762	1625	600			
16	400	838	1795	600			
18	450						
20	500						
24	600						

圧力 - 温度レーティング

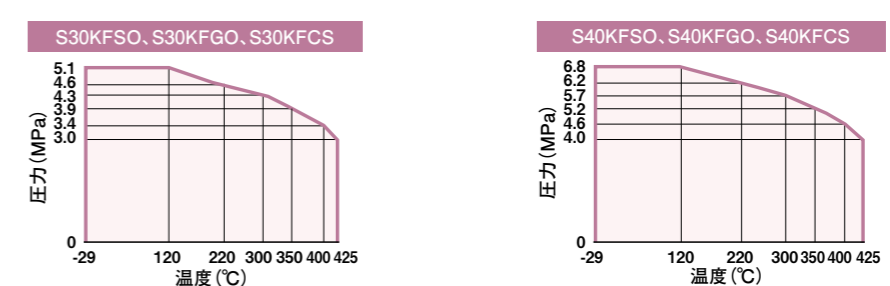

150lb/300lbタイプ 仕切弁・玉形弁・逆止め弁(スイング式)

クラス	150lb			300lb			クラス
外観							外観
品種	仕切弁	玉形弁	逆止め弁	仕切弁	玉形弁	逆止め弁	品種
ハンドル色	銀			銀			ハンドル色
準拠規格	JPI-7S-46						準拠規格
本体材質	WCB						本体材質
シート	弁体 13CrS.S. 溶着 / 弁座輪 HF			HF			シート
接続	フランジ						接続
製品略号	S150FSO	S150FGO	S150FCS	S300FSO	S300FGO	S300FCS	製品略号
呼径	呼径			呼径			呼径
1 1/2 ^B 40 ^A	※			※			1 1/2 ^B 40 ^A
2 50	154,000	194,000	143,000	209,000	240,000	194,000	2 50
2 1/2 65	198,000	231,000	190,000	292,000	325,000	266,000	2 1/2 65
3 80	207,000	247,000	202,000	306,000	350,000	286,000	3 80
4 100	276,000	357,000	296,000	399,000	481,000	377,000	4 100
5 125	427,000	615,000	455,000	680,000	887,000	628,000	5 125
6 150	427,000	615,000	455,000	680,000	887,000	628,000	6 150
8 200	643,000	949,000	697,000	1,050,000	1,400,000	1,030,000	8 200
10 250	1,030,000	1,430,000	1,070,000	1,660,000	2,620,000	1,590,000	10 250
12 300	1,390,000	2,400,000	1,550,000	2,230,000	3,710,000	2,160,000	12 300
14 350	2,090,000			3,700,000			14 350
16 400	2,790,000			5,470,000			16 400
18 450	3,480,000			6,210,000			18 450
20 500	4,300,000			8,080,000			20 500
24 600	6,100,000			12,080,000			24 600

注意:ギヤ付き,自動操作付は別途お見積りとなります。 ※は別途お見積りいたします。(円)

外観図・寸法表

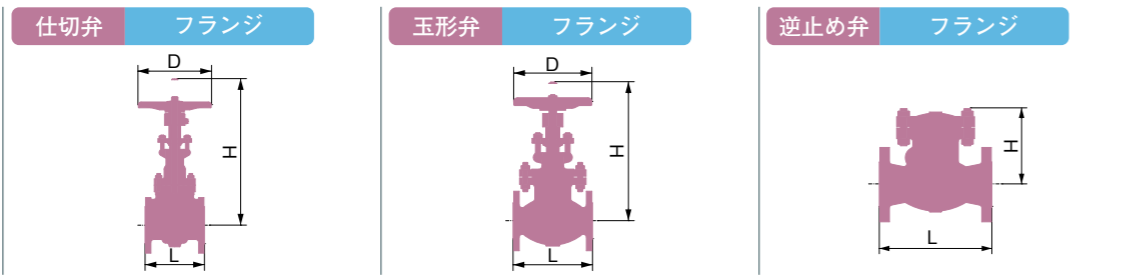

製品略号	S150FSO			S300FSO			S150FGO			S300FGO			S150FCS			S300FCS			製品略号
呼径	寸法			寸法			寸法			寸法			寸法			寸法			呼径
	L	H	D	L	H	D	L	H	D	L	H	D	L	H	D	L	H	D	
1 1/2 ^B 40 ^A	165	342	160	190	365	200													1 1/2 ^B 40 ^A
2 50	178	376	200	216	402	200	203	374	200	267	374	200	203	155	—	267	163	—	2 50
2 1/2 65	190	432	200	241	453	200	216	407	250	292	398	250	216	173	—	292	164	—	2 1/2 65
3 80	203	483	250	283	481	250	241	421	300	318	402	300	241	174	—	318	176	—	3 80
4 100	229	553	250	305	583	300	292	488	300	356	523	350	292	216	—	356	223	—	4 100
5 125	254	639	300	381	693	300	356	457	350	400	530	400	330	279	—	400	300	—	5 125
6 150	267	751	300	403	778	350	406	496	400	444	677	450	356	279	—	444	326	—	6 150
8 200	292	932	350	419	972	450	495	608	450	559	757	550	495	369	—	533	394	—	8 200
10 250	330	1128	450	457	1182	500	622	721	550	622	814	600	622	402	—	622	446	—	10 250
12 300	356	1336	500	502	1374	600	698	840	600	711	922	700	698	471	—	711	501	—	12 300
14 350	381	1464	500	762	1625	600													14 350
16 400	406	1766	600	838	1795	600													16 400
18 450	432	1964	600	914	1995	720													18 450
20 500	457	2129	600	991	2195	720													20 500
24 600	508	2564	720	1143	2635	900													24 600

(mm)

圧力 — 温度レーティング

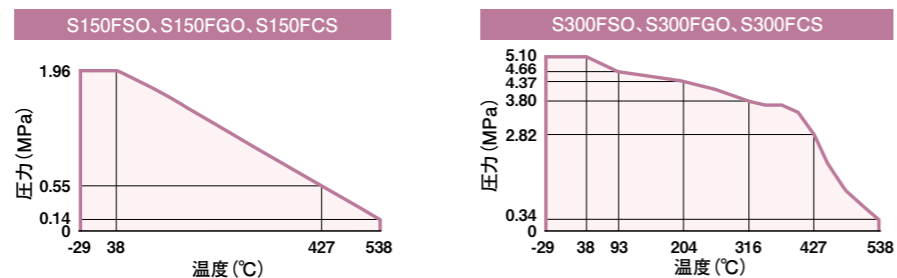

△ 注意:
本体材質ASTM A216-WCBを
427℃以上で長時間ご使用の場合
は、材料の黒鉛化にご注意ください。

600lbタイプ 仕切弁・玉形弁・逆止め弁(スイング式)

クラス	600lb		
外観			
品種	仕切弁	玉形弁	逆止め弁
ハンドル色	銀		
準拠規格	JPI-7S-46		
本体材質	WCB		
シート	HF		
接続	フランジ		
製品略号	S600FSO	S600FGO	S600FCS
呼径	呼径		
2 ^B 50 ^A	376,000	334,000	286,000
2 1/2 65	529,000	628,000	
3 80	585,000	680,000	427,000
4 100	851,000	914,000	641,000
5 125	※	※	※
6 150	1,530,000	1,940,000	1,160,000
8 200	2,420,000	3,370,000	1,900,000
10 250	3,610,000	※	2,580,000
12 300	5,150,000		3,210,000
14 350			
16 400			
18 450			
20 500			
24 600			

※は別途お見積りいたします。(円)

外観図・寸法表

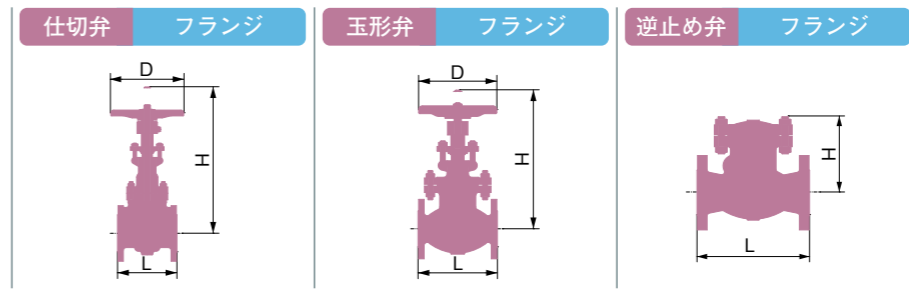

製品略号	S600FSO			S600FGO			S600FCS		
呼径	寸法			寸法			寸法		
	L	H	D	L	H	D	L	H	D
2 ^B 50 ^A	292	405	200	292	399	250	292	177	—
2 1/2 65	330	462	250	330	446	300	330	181	—
3 80	356	503	300	356	494	350	356	204	—
4 100	432	610	300	432	561	450	432	240	—
5 125	508	736	400	508	637	550	508	306	—
6 150	559	888	500	559	736	600	559	424	—
8 200	660	1016	600	660	862	700	660	486	—
10 250	787	1198	600	787	930	700	787	505	—
12 300	838	1500	720				838	614	—
14 350									
16 400									
18 450									
20 500									
24 600									

(mm)

圧力 — 温度レーティング

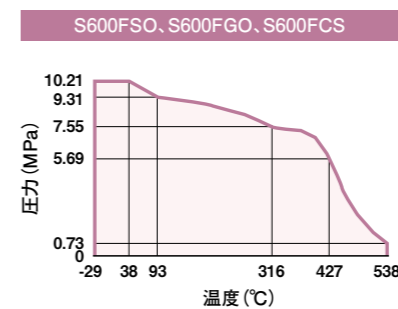

△ 注意:
本体材質ASTM A216-WCBを427℃以上で長時間ご使用
の場合は、材料の黒鉛化にご注意ください。

10K/20K/30Kタイプ ベローズバルブ

クラス	JIS10K		JIS20K		JIS30K		クラス
外観							外観
品 種	玉形弁	仕切弁	玉形弁	仕切弁	玉形弁	仕切弁	品 種
ハンドル色	黒						ハンドル色
本体材質	WCB						本体材質
シ ー ト	HF						シ ー ト
接 続	フランジ						接 続
製品略号	S10KFGB	S10KFSB	S20KFGB	S20KFSB	S30KFGB	S30KFSB	製品略号
呼径							呼径
2 ^B 50 ^A	421,000	475,000	518,000	634,000	518,000	634,000	2 ^B 50 ^A
2½ 65	504,000	545,000	710,000	812,000	760,000	921,000	2½ 65
3 80	518,000	570,000	728,000	846,000	779,000	956,000	3 80
4 100	741,000	774,000	1,000,000	1,100,000	1,000,000	1,100,000	4 100
5 125	1,170,000	1,110,000	1,890,000	1,780,000	1,890,000	1,780,000	5 125
6 150	1,300,000	1,110,000	1,940,000	1,780,000	2,530,000	2,310,000	6 150
8 200	1,790,000	1,550,000	3,000,000	2,580,000	3,000,000	2,580,000	8 200
10 250	3,020,000	2,240,000	5,530,000	3,610,000	6,610,000	4,160,000	10 250
12 300	4,730,000	3,050,000	7,450,000	4,880,000	7,450,000	4,880,000	12 300

(円)

外観図・寸法表



製品略号	S10KFGB			S20KFGB			S30KFGB			S10KFSB			S20KFSB			S30KFSB			製品略号					
	寸法	L	H	D	L	H	D	L	H	D	L	H	D	L	H	D	L	H		D	寸法			
2 ^B 50 ^A	203	384	200	267	401	200	267	401	200	178	600	200	216	748	200	216	748	200	216	748	200	216	748	200
2½ 65	216	416	250	292	475	300	292	475	300	190	697	200	241	865	200	241	865	200	241	865	200	241	865	200
3 80	241	445	300	318	518	300	318	518	300	203	795	250	283	964	250	283	964	250	283	964	250	283	964	250
4 100	292	512	300	356	609	350	356	609	350	229	866	250	305	1172	300	305	1172	300	305	1172	300	305	1172	300
5 125	356	516	300	400	599	350	400	599	350	254	998	300	381	1345	300	381	1345	300	381	1345	300	381	1345	300
6 150	406	550	350	444	804	450	444	804	450	268	1127	300	403	1424	350	403	1424	350	403	1424	350	403	1424	350
8 200	495	679	500	559	968	600	559	968	600	292	1420	350	419	1816	400	419	1816	400	419	1816	400	419	1816	400
10 250	622	835	600	622	1119	600	622	1119	600	330	1735	450	457	2240	500	457	2240	500	457	2240	500	457	2240	500
12 300	698	945	700	711	1246	700	711	1246	700	356	2041	500	502	2808	600	502	2808	600	502	2808	600	502	2808	600

(mm)

圧力 — 温度レーティング

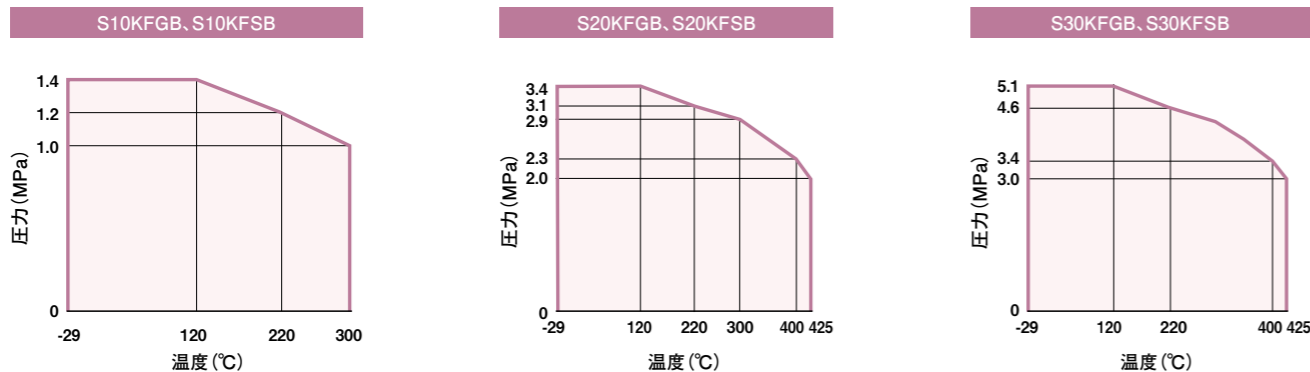

150lb/300lbタイプ ベローズバルブ

クラス	150lb		300lb		クラス
外観					外観
品 種	玉形弁	仕切弁	玉形弁	仕切弁	品 種
ハンドル色	黒				ハンドル色
本体材質	WCB				本体材質
シ ー ト	HF				シ ー ト
接 続	フランジ				接 続
製品略号	S150FGB	S150FSB	S300FGB	S300FSB	製品略号
呼径					呼径
2 ^B 50 ^A	421,000	475,000	518,000	634,000	2 ^B 50 ^A
2½ 65	504,000	545,000	710,000	812,000	2½ 65
3 80	518,000	570,000	728,000	846,000	3 80
4 100	741,000	774,000	1,000,000	1,100,000	4 100
5 125	1,170,000	1,110,000	1,890,000	1,780,000	5 125
6 150	1,300,000	1,110,000	1,940,000	1,780,000	6 150
8 200	1,790,000	1,550,000	3,000,000	2,580,000	8 200
10 250	3,020,000	2,240,000	5,530,000	3,610,000	10 250
12 300	4,730,000	3,050,000	7,450,000	4,880,000	12 300

(円)

外観図・寸法表

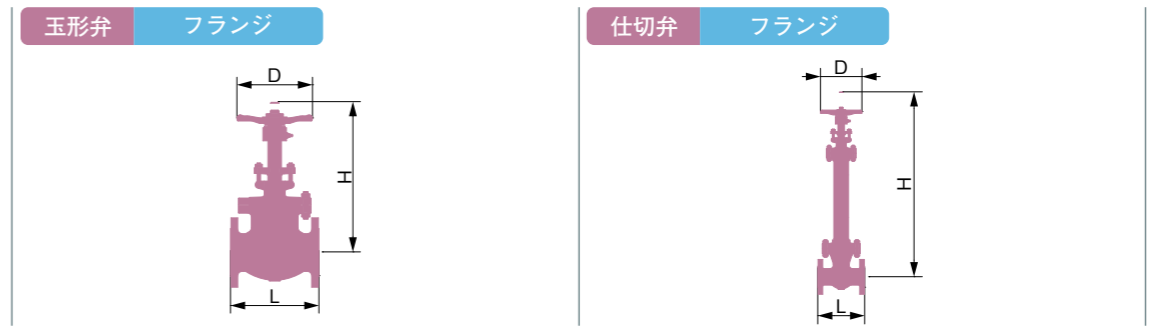

製品略号	S150FGB			S300FGB			S150FSB			S300FSB			製品略号		
	寸法	L	H	D	L	H	D	L	H	D	L	H		D	寸法
2 ^B 50 ^A	203	384	200	267	401	200	178	600	200	216	748	200	216	748	200
2½ 65	216	416	250	292	475	300	190	697	200	241	865	200	241	865	200
3 80	241	445	300	318	518	300	203	795	250	283	964	250	283	964	250
4 100	292	512	300	356	609	350	229	866	250	305	1172	300	305	1172	300
5 125	356	516	300	400	599	350	254	998	300	381	1345	300	381	1345	300
6 150	406	550	350	444	804	450	267	1127	300	403	1424	350	403	1424	350
8 200	495	679	500	559	968	600	292	1420	350	419	1816	400	419	1816	400
10 250	622	835	600	622	1119	600	330	1735	450	457	2240	500	457	2240	500
12 300	698	945	700	711	1246	700	356	2041	500	502	2808	600	502	2808	600

(mm)

圧力 — 温度レーティング

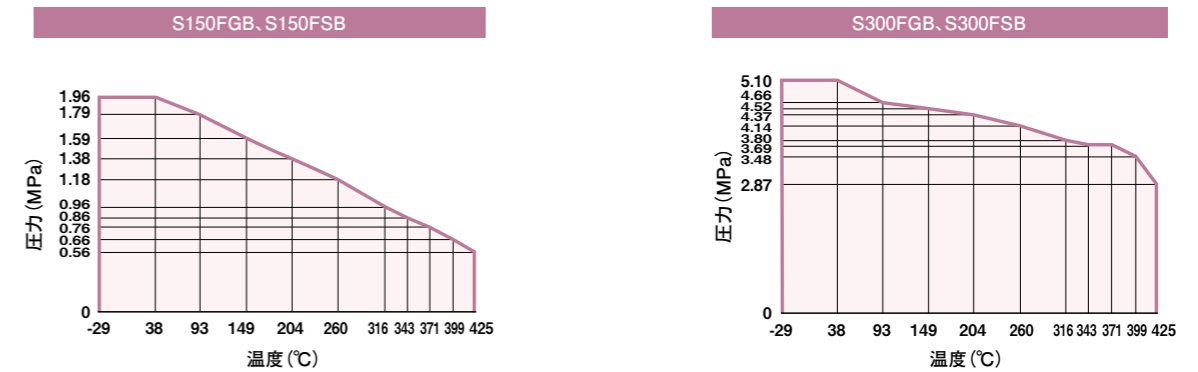



鍛鋼弁シリーズ

10K/20Kタイプ	一般弁	P64~P65
30Kタイプ	一般弁	P66~P67
40Kタイプ	一般弁	P68~P69
150lb/300lbタイプ	一般弁	P70~P71
600lbタイプ	一般弁	P72~P73
600lb/800lbタイプ	一般弁	P74~P75
10K/20Kタイプ	ベローズバルブ	P76
30K/40Kタイプ	ベローズバルブ	P77
150lb/300lbタイプ	ベローズバルブ	P78
600lb/800lbタイプ	ベローズバルブ	P79

10K/20Kタイプ 玉形弁・仕切弁・逆止め弁・ねじ締め逆止め弁・ニードルバルブ(レデュースポート)

品 種	玉形弁	仕切弁	逆止め弁	ねじ締め逆止め弁	ニードルバルブ	品 種
外 観						外 観
口 径	レデュースポート					口 径
準拠規格	本体：API602-2009(フランジ：JIS)					準拠規格
本体材質	A105					本体材質
シ ー ト	HF					シ ー ト
接 続	フランジ					接 続
製品略号	T10KFG1 T20KFG1	T10KFS1 T20KFS1	T10KFC1 T20KFC1	T10KFGC1 T20KFGC1	T10KFN1 T20KFN1	製品略号
呼径						呼径
1/2 ^B 15 ^A	35,100	33,400	29,300	41,800	40,900	1/2 ^B 15 ^A
3/4 20	38,000	36,100	32,100	44,800	43,900	3/4 20
1 25	57,500	57,500	47,400	68,600	66,300	1 25
1 1/2 40	87,900	87,300	71,100	107,000	103,000	1 1/2 40
2 50	125,000	121,000	105,000	152,000	147,000	2 50

(円)

外観図・寸法表

玉形弁 フランジ

仕切弁 フランジ

逆止め弁 フランジ

ねじ締め逆止め弁 フランジ

ニードルバルブ フランジ

製品略号	T10KFG1 T20KFG1	T10KFS1 T20KFS1	T10KFC1 T20KFC1	T10KFGC1 T20KFGC1	T10KFN1 T20KFN1	製品略号										
呼径						呼径										
寸法	L	H	D	L	H	D	L	H	D	L	H	D	L	H	D	寸法
1/2 ^B 15 ^A	152	175	95	140	171	95	152	63	—	152	164	100	152	164	100	1/2 ^B 15 ^A
3/4 20	178	180	95	152	180	95	178	68	—	178	164	100	178	164	100	3/4 20
1 25	203	212	125	165	208	125	203	77	—	203	204	120	203	207	120	1 25
1 1/2 40	229	263	150	190	263	150	229	102	—	229	267	160	229	267	160	1 1/2 40
2 50	267	299	175	216	299	175	267	120	—	267	297	180	267	304	180	2 50

(mm)

圧力 — 温度レーティング

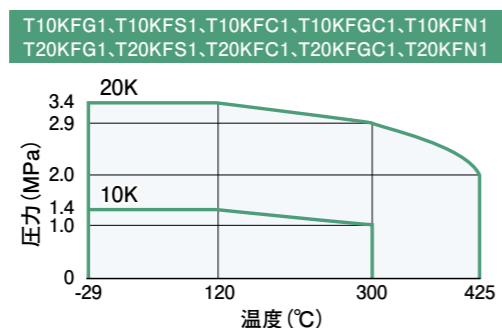

10K/20Kタイプ 玉形弁・仕切弁・逆止め弁・ねじ締め逆止め弁・Y形玉形弁(フルポート)

品 種	玉形弁	仕切弁	逆止め弁	ねじ締め逆止め弁	Y形玉形弁	品 種
外 観						外 観
口 径	フルポート					口 径
準拠規格	本体：API602-2009(フランジ：JIS)					準拠規格
本体材質	A105					本体材質
シ ー ト	HF					シ ー ト
接 続	フランジ					接 続
製品略号	T10KFG T20KFG	T10KFS T20KFS	T10KFC T20KFC	T10KFGC T20KFGC	T10KFGY T20KFGY	製品略号
呼径						呼径
1/2 ^B 15 ^A	42,800	41,400	39,400	50,600	43,900	1/2 ^B 15 ^A
3/4 20	65,000	62,600	59,500	77,300	47,400	3/4 20
1 25	99,400	95,700	91,200	121,000	71,700	1 25
1 1/2 40	143,000	136,000	131,000	176,000	113,000	1 1/2 40
2 50	229,000	220,000	207,000	274,000	161,000	2 50

(円)

外観図・寸法表

玉形弁 フランジ

仕切弁 フランジ

逆止め弁 フランジ

ねじ締め逆止め弁 フランジ

Y形玉形弁 フランジ

製品略号	T10KFG T20KFG	T10KFS T20KFS	T10KFC T20KFC	T10KFGC T20KFGC	T10KFGY T20KFGY	製品略号							
呼径						呼径							
寸法	L	H	D	L	H	D	L	H	D	L	H	D	寸法
1/2 ^B 15 ^A	152	166	100	165	152	100	152	164	100	204	245	120	1/2 ^B 15 ^A
3/4 20	178	207	120	190	189	120	178	75	—	178	204	120	3/4 20
1 25	203	267	160	216	238	160	203	99	—	203	266	160	1 25
1 1/2 40	229	304	180	241	282	180	229	118	—	229	296	180	1 1/2 40
2 50	267	388	180	292	320	180	267	161	—	267	380	180	2 50

(mm)

圧力 — 温度レーティング

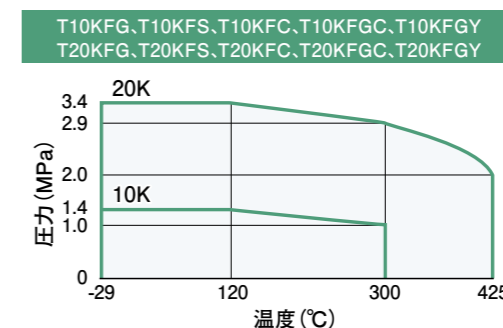

30Kタイプ 玉形弁・仕切弁・逆止め弁・ねじ締め逆止め弁・ニードルバルブ(レデュースポート)

品 種	玉形弁	仕切弁	逆止め弁	ねじ締め逆止め弁	ニードルバルブ	品 種
外 観						外 観
口 径	レデュースポート					口 径
準拠規格	本体：API602-2009(フランジ：JIS)					準拠規格
本体材質	A105					本体材質
シ ー ト	HF					シ ー ト
接 続	フランジ					接 続
製品略号	T30KFG1	T30KFS1	T30KFC1	T30KFGC1	T30KFN1	製品略号
呼径						呼径
1/2 ^B 15 ^A	40,900	39,400	34,800	48,200	46,800	1/2 ^B 15 ^A
3/4 20	43,900	42,800	38,000	51,600	50,300	3/4 20
1 25	67,000	67,000	57,000	77,700	76,200	1 25
1 1/2 40	97,900	101,000	81,700	117,000	114,000	1 1/2 40
2 50	142,000	138,000	119,000	171,000	165,000	2 50

(円)

外観図・寸法表

製品略号	T30KFG1			T30KFS1			T30KFC1			T30KFGC1			T30KFN1			製品略号
呼径																呼径
寸法	L	H	D	L	H	D	L	H	D	L	H	D	L	H	D	寸法
1/2 ^B 15 ^A	152	175	95	140	171	95	152	63	—	152	164	100	152	164	100	1/2 ^B 15 ^A
3/4 20	178	180	95	152	180	95	178	68	—	178	164	100	178	164	100	3/4 20
1 25	203	212	125	165	208	125	203	77	—	203	204	120	203	207	120	1 25
1 1/2 40	229	263	150	190	263	150	229	102	—	229	267	160	229	267	160	1 1/2 40
2 50	267	299	175	216	299	175	267	120	—	267	297	180	267	304	180	2 50

(mm)

圧力 — 温度レーティング

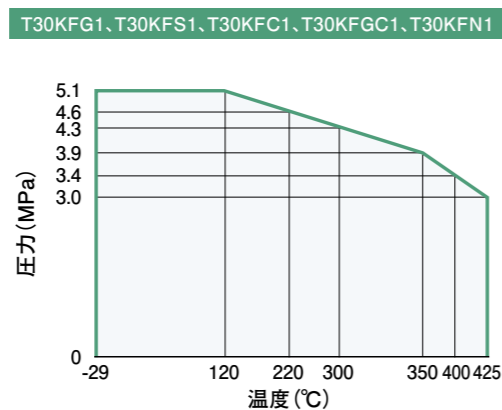

30Kタイプ 玉形弁・仕切弁・逆止め弁・ねじ締め逆止め弁・Y形玉形弁(フルポート)

品 種	玉形弁	仕切弁	逆止め弁	ねじ締め逆止め弁	Y形玉形弁	品 種
外 観						外 観
口 径	フルポート					口 径
準拠規格	本体：API602-2009(フランジ：JIS)					準拠規格
本体材質	A105					本体材質
シ ー ト	HF					シ ー ト
接 続	フランジ					接 続
製品略号	T30KFG	T30KFS	T30KFC	T30KFGC	T30KFGY	製品略号
呼径						呼径
1/2 ^B 15 ^A	50,100	48,400	46,200	58,100	50,300	1/2 ^B 15 ^A
3/4 20	76,000	73,300	69,200	88,000	53,700	3/4 20
1 25	112,000	109,000	103,000	133,000	81,000	1 25
1 1/2 40	162,000	157,000	147,000	191,000	124,000	1 1/2 40
2 50	261,000	250,000	234,000	306,000	178,000	2 50

(円)

外観図・寸法表

製品略号	T30KFG			T30KFS			T30KFC			T30KFGC			T30KFGY			製品略号
呼径																呼径
寸法	L	H	D	L	H	D	L	H	D	L	H	D	L	H	D	寸法
1/2 ^B 15 ^A	152	166	100	165	152	100	152	57	—	152	164	100	204	245	120	1/2 ^B 15 ^A
3/4 20	178	207	120	190	189	120	178	75	—	178	204	120	216	245	120	3/4 20
1 25	203	267	160	216	238	160	203	99	—	203	266	160	229	294	160	1 25
1 1/2 40	229	304	180	241	282	180	229	118	—	229	296	180	292	366	180	1 1/2 40
2 50	267	388	180	292	320	180	267	161	—	267	380	180	302	366	180	2 50

(mm)

圧力 — 温度レーティング

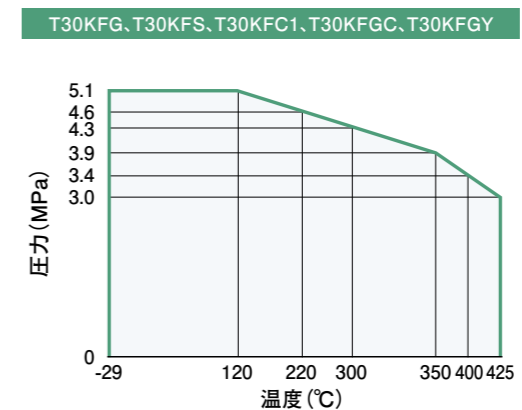

40Kタイプ 玉形弁・仕切弁・逆止め弁・ねじ締め逆止め弁・ニードルバルブ(レデュースポート)

品 種	玉形弁	仕切弁	逆止め弁	ねじ締め逆止め弁	ニードルバルブ	品 種
外 観						外 観
口 径	レデュースポート					口 径
準拠規格	本体：API602-2009(フランジ：JIS)					準拠規格
本体材質	A105					本体材質
シ ー ト	HF					シ ー ト
接 続	フランジ					接 続
製品略号	T40KFG1	T40KFS1	T40KFC1	T40KFGC1	T40KFN1	製品略号
呼径						呼径
1/2 ^B 15 ^A	40,900	39,400	34,800	48,200	46,800	1/2 ^B 15 ^A
3/4 20	43,900	42,800	38,000	51,600	50,300	3/4 20
1 25	67,000	67,000	57,000	77,700	76,200	1 25
1 1/2 40	97,900	101,000	81,700	117,000	114,000	1 1/2 40
2 50	142,000	138,000	119,000	171,000	165,000	2 50

(円)

外観図・寸法表

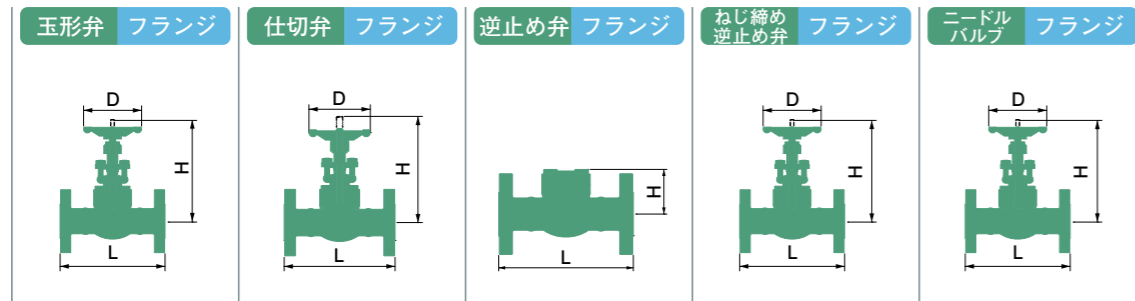

製品略号	T40KFG1	T40KFS1	T40KFC1	T40KFGC1	T40KFN1	製品略号													
呼径						呼径													
寸法	L	H	D	L	H	D	L	H	D	L	H	D	L	H	D	L	H	D	寸法
1/2 ^B 15 ^A	165	175	95	165	171	95	165	63	—	165	164	100	165	164	100	1/2 ^B 15 ^A			
3/4 20	190	180	95	190	180	95	190	68	—	190	164	100	190	164	100	3/4 20			
1 25	216	212	125	216	208	125	216	77	—	216	204	120	216	207	120	1 25			
1 1/2 40	241	263	150	241	263	150	241	102	—	241	267	160	241	267	160	1 1/2 40			
2 50	292	299	175	292	299	175	292	120	—	292	297	180	292	304	180	2 50			

(mm)

圧力 — 温度レーティング

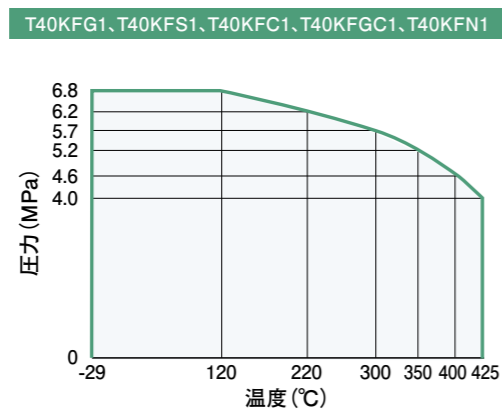

40Kタイプ 玉形弁・仕切弁・逆止め弁・ねじ締め逆止め弁・Y形玉形弁(フルポート)

品 種	玉形弁	仕切弁	逆止め弁	ねじ締め逆止め弁	Y形玉形弁	品 種
外 観						外 観
口 径	フルポート					口 径
準拠規格	本体：API602-2009(フランジ：JIS)					準拠規格
本体材質	A105					本体材質
シ ー ト	HF					シ ー ト
接 続	フランジ					接 続
製品略号	T40KFG	T40KFS	T40KFC	T40KFGC	T40KFGY	製品略号
呼径						呼径
1/2 ^B 15 ^A	50,100	48,400	46,200	58,100	50,300	1/2 ^B 15 ^A
3/4 20	76,000	73,300	69,200	88,000	53,700	3/4 20
1 25	112,000	109,000	103,000	133,000	81,000	1 25
1 1/2 40	162,000	157,000	147,000	191,000	124,000	1 1/2 40
2 50	261,000	250,000	234,000	306,000	178,000	2 50

(円)

外観図・寸法表

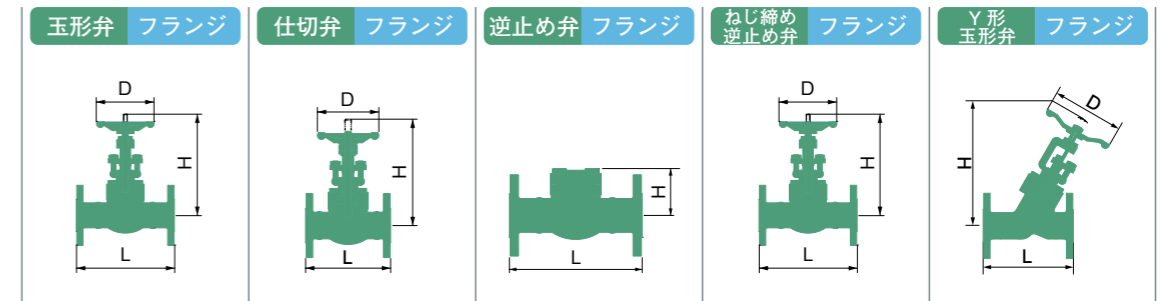

製品略号	T40KFG	T40KFS	T40KFC	T40KFGC	T40KFGY	製品略号										
呼径						呼径										
寸法	L	H	D	L	H	D	L	H	D	L	H	D	L	H	D	寸法
1/2 ^B 15 ^A	165	166	100	165	152	100	165	57	—	165	164	100	204	245	120	1/2 ^B 15 ^A
3/4 20	190	207	120	190	189	120	190	75	—	190	204	120	216	245	120	3/4 20
1 25	216	267	160	216	238	160	216	99	—	216	266	160	229	294	160	1 25
1 1/2 40	241	304	180	241	282	180	241	118	—	241	296	180	292	366	180	1 1/2 40
2 50	292	388	180	292	320	180	292	161	—	292	380	180	302	366	180	2 50

(mm)

圧力 — 温度レーティング

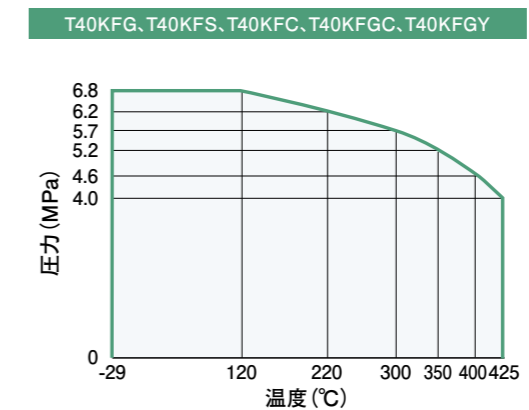

150lb/300lbタイプ 玉形弁・仕切弁・逆止め弁・ねじ締め逆止め弁・ニードルバルブ(レデュースポート)

品 種	玉形弁	仕切弁	逆止め弁	ねじ締め逆止め弁	ニードルバルブ	品 種
外 観						外 観
口 径	レデュースポート					口 径
準拠規格	API602-2009(フランジ:ASME)					準拠規格
本体材質	A105					本体材質
シ ー ト	HF					シ ー ト
接 続	フランジ					接 続
製品略号	T150FG1 T300FG1	T150FS1 T300FS1	T150FC1 T300FC1	T150FGC1 T300FGC1	T150FN1 T300FN1	製品略号
呼径						呼径
1/2 ^B 15 ^A	39,100	37,100	32,500	46,400	45,400	1/2 ^B 15 ^A
3/4 20	42,200	39,900	35,500	49,600	48,700	3/4 20
1 25	64,000	64,000	52,800	76,100	73,600	1 25
1 1/2 40	97,700	96,900	78,900	119,000	114,000	1 1/2 40
2 50	141,000	134,000	117,000	171,000	164,000	2 50

(円)

外觀図・寸法表

製品略号	T150FG1 T300FG1	T150FS1 T300FS1	T150FC1 T300FC1	T150FGC1 T300FGC1	T150FN1 T300FN1	製品略号										
呼径						呼径										
寸法	L	H	D	L	H	D	L	H	D	L	H	D	L	H	D	寸法
1/2 ^B 15 ^A	152	175	95	140	171	95	152	63	—	152	164	100	152	164	100	1/2 ^B 15 ^A
3/4 20	178	180	95	152	180	95	178	68	—	178	164	100	178	164	100	3/4 20
1 25	203	212	125	165	208	125	203	77	—	203	204	120	203	207	120	1 25
1 1/2 40	229	263	150	190	263	150	229	102	—	229	267	160	229	267	160	1 1/2 40
2 50	267	299	175	216	299	175	267	120	—	267	297	180	267	304	180	2 50

(mm)

圧力 — 温度レーティング

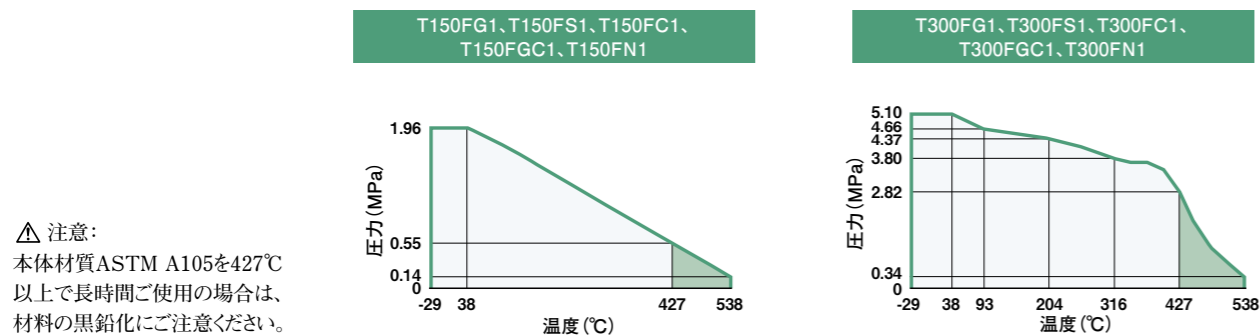

150lb/300lbタイプ 玉形弁・仕切弁・逆止め弁・ねじ締め逆止め弁・Y形玉形弁(フルポート)

品 種	玉形弁	仕切弁	逆止め弁	ねじ締め逆止め弁	Y形玉形弁	品 種
外 観						外 観
口 径	フルポート					口 径
準拠規格	API602-2009(フランジ:ASME)					準拠規格
本体材質	A105					本体材質
シ ー ト	HF					シ ー ト
接 続	フランジ					接 続
製品略号	T150FG T300FG	T150FS T300FS	T150FC T300FC	T150FGC T300FGC	T150FGY T300FGY	製品略号
呼径						呼径
1/2 ^B 15 ^A	47,900	46,000	43,700	56,000	48,700	1/2 ^B 15 ^A
3/4 20	72,200	69,300	66,100	86,000	52,800	3/4 20
1 25	110,000	106,000	101,000	134,000	79,600	1 25
1 1/2 40	158,000	152,000	145,000	195,000	125,000	1 1/2 40
2 50	253,000	244,000	230,000	304,000	178,000	2 50

(円)

外觀図・寸法表

製品略号	T150FG T300FG	T150FS T300FS	T150FC T300FC	T150FGC T300FGC	T150FGY T300FGY	製品略号										
呼径						呼径										
寸法	L	H	D	L	H	D	L	H	D	L	H	D	寸法			
1/2 ^B 15 ^A	152	166	100	165	152	100	152	57	—	152	164	100	204	245	120	1/2 ^B 15 ^A
3/4 20	178	207	120	190	189	120	178	75	—	178	204	120	216	245	120	3/4 20
1 25	203	267	160	216	238	160	203	99	—	203	266	160	229	294	160	1 25
1 1/2 40	229	304	180	241	282	180	229	118	—	229	296	180	292	366	180	1 1/2 40
2 50	267	388	180	292	320	180	267	161	—	267	380	180	302	366	180	2 50

(mm)

圧力 — 温度レーティング

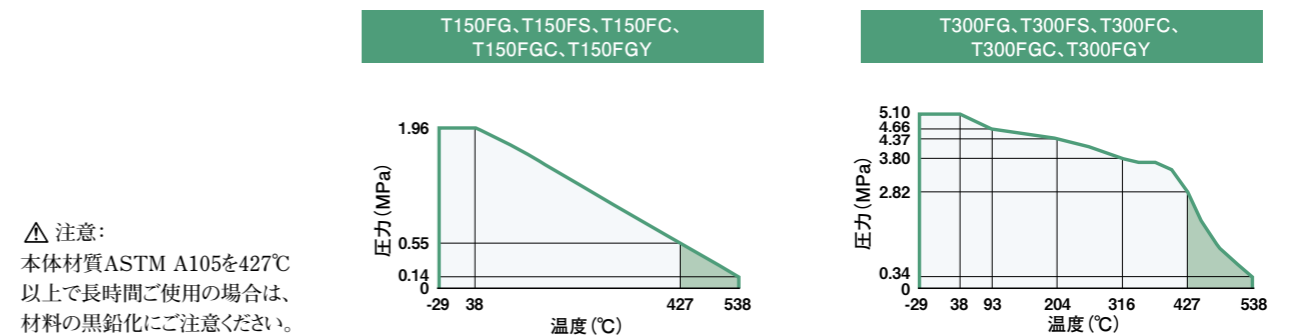

600lbタイプ 玉形弁・仕切弁・逆止め弁・ねじ締め逆止め弁・ニードルバルブ(レデューストポート)

品 種	玉形弁	仕切弁	逆止め弁	ねじ締め逆止め弁	ニードルバルブ	品 種
外 観						外 観
口 径	レデューストポート					口 径
準拠規格	API602-2009(フランジ:ASME)					準拠規格
本体材質	A105					本体材質
シ ー ト	HF					シ ー ト
接 続	フランジ					接 続
製品略号	T600FG1	T600FS1	T600FC1	T600FGC1	T600FN1	製品略号
呼径						呼径
1/2 ^B 15 ^A	45,400	43,700	38,500	53,600	51,800	1/2 ^B 15 ^A
3/4 20	48,700	47,900	42,200	57,200	55,800	3/4 20
1 25	74,600	74,600	63,300	86,400	84,800	1 25
1 1/2 40	109,000	112,000	90,800	131,000	128,000	1 1/2 40
2 50	158,000	155,000	132,000	189,000	185,000	2 50

(円)

外観図・寸法表

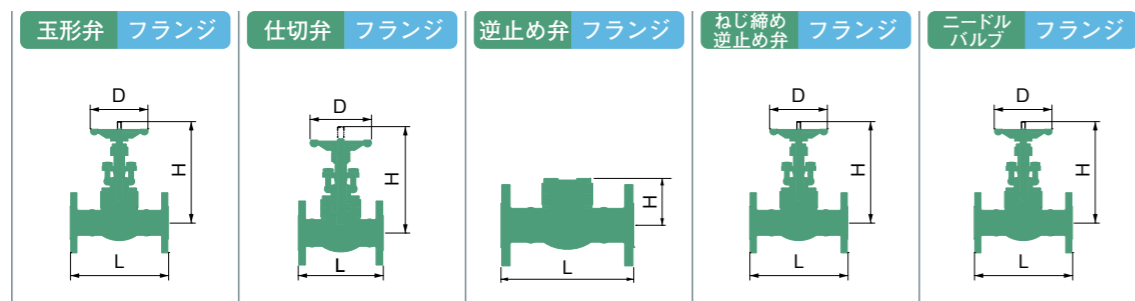

製品略号	T600FG1	T600FS1	T600FC1	T600FGC1	T600FN1	製品略号														
呼径						呼径														
寸法	L	H	D	L	H	D	L	H	D	L	H	D	L	H	D	L	H	D	寸法	
1/2 ^B 15 ^A	165	175	95	165	171	95	165	63	—	165	164	100	165	164	100	1/2 ^B 15 ^A				
3/4 20	190	180	95	190	180	95	190	68	—	190	164	100	190	164	100	3/4 20				
1 25	216	212	125	216	208	125	216	77	—	216	204	120	216	207	120	1 25				
1 1/2 40	241	263	150	241	263	150	241	102	—	241	267	160	241	267	160	1 1/2 40				
2 50	292	299	175	292	299	175	292	120	—	292	297	180	292	304	180	2 50				

(mm)

圧力 — 温度レーティング

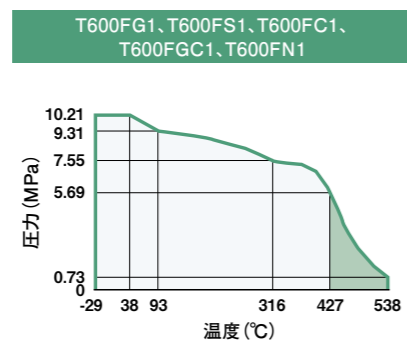

△ 注意:
本体材質ASTM A105を427℃以上で長時間ご使用の場合は、材料の黒鉛化にご注意ください。

600lbタイプ 玉形弁・仕切弁・逆止め弁・ねじ締め逆止め弁・Y形玉形弁(フルポート)

品 種	玉形弁	仕切弁	逆止め弁	ねじ締め逆止め弁	Y形玉形弁	品 種
外 観						外 観
口 径	フルポート					口 径
準拠規格	API602-2009(フランジ:ASME)					準拠規格
本体材質	A105					本体材質
シ ー ト	HF					シ ー ト
接 続	フランジ					接 続
製品略号	T600FG	T600FS	T600FC	T600FGC	T600FGY	製品略号
呼径						呼径
1/2 ^B 15 ^A	55,700	54,000	51,300	64,400	55,800	1/2 ^B 15 ^A
3/4 20	84,600	81,400	77,100	97,900	59,700	3/4 20
1 25	124,000	121,000	114,000	147,000	89,900	1 25
1 1/2 40	180,000	174,000	164,000	215,000	138,000	1 1/2 40
2 50	289,000	277,000	262,000	340,000	200,000	2 50

(円)

外観図・寸法表

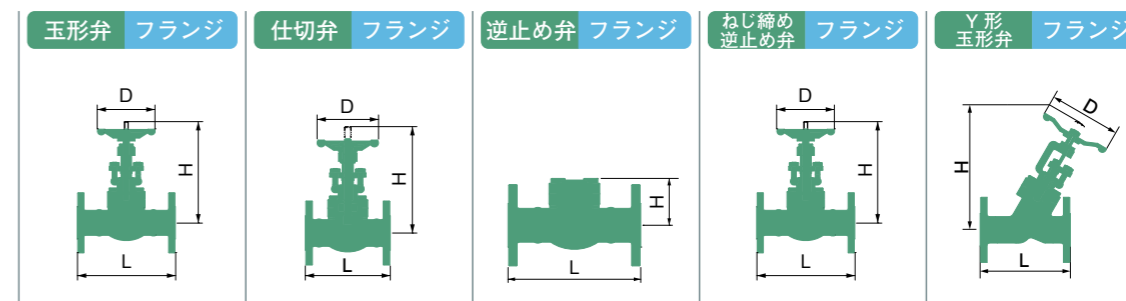

製品略号	T600FG	T600FS	T600FC	T600FGC	T600FGY	製品略号										
呼径						呼径										
寸法	L	H	D	L	H	D	L	H	D	L	H	D	L	H	D	寸法
1/2 ^B 15 ^A	165	166	100	165	152	100	165	57	—	165	164	100	204	245	120	1/2 ^B 15 ^A
3/4 20	190	207	120	190	189	120	190	75	—	190	204	120	216	245	120	3/4 20
1 25	216	267	160	216	238	160	216	99	—	216	266	160	229	294	160	1 25
1 1/2 40	241	304	180	241	282	180	241	118	—	241	296	180	292	366	180	1 1/2 40
2 50	292	388	180	292	320	180	292	161	—	292	380	180	302	366	180	2 50

(mm)

圧力 — 温度レーティング

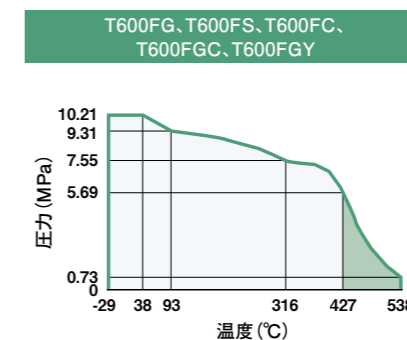

△ 注意:
本体材質ASTM A105を427℃以上で長時間ご使用の場合は、材料の黒鉛化にご注意ください。

800lbタイプ 玉形弁・仕切弁・逆止め弁・ねじ締め逆止め弁・ニードルバルブ(レデュースポート)

品 種	玉形弁	仕切弁	逆止め弁	ねじ締め逆止め弁	ニードルバルブ	品 種
外 観						外 観
口 径	レデュースポート					口 径
準拠規格	本体：API602-2009(コンパクト)					準拠規格
本体材質	A105					本体材質
シ ー ト	HF					シ ー ト
接 続	ソケットウェルド					接 続
製品略号	T800WG1	T800WS1	T800WC1	T800WGC1	T800WN1	製品略号
呼径						呼径
1/2 ^B 15 ^A	21,500	20,200	15,700	29,300	27,700	1/2 ^B 15 ^A
3/4 20	24,000	20,900	17,200	30,600	29,300	3/4 20
1 25	33,800	34,800	25,000	46,800	44,800	1 25
1 1/2 40	58,200	57,500	42,800	81,000	78,500	1 1/2 40
2 50	81,000	77,700	59,500	113,000	109,000	2 50

(円)

外観図・寸法表

製品略号	T800WG1			T800WS1			T800WC1			T800WGC1			T800WN1			製品略号
呼径																呼径
寸法	L	H	D	L	H	D	L	H	D	L	H	D	L	H	D	寸法
1/2 ^B 15 ^A	79	175	95	79	171	95	79	63	—	79	164	100	79	164	100	1/2 ^B 15 ^A
3/4 20	92	180	95	92	180	95	92	68	—	92	164	100	92	164	100	3/4 20
1 25	111	212	125	111	208	125	111	77	—	111	204	120	111	207	120	1 25
1 1/2 40	152	263	150	120	263	150	152	102	—	152	267	160	152	267	160	1 1/2 40
2 50	172	299	175	140	299	175	172	120	—	172	297	180	172	304	180	2 50

(mm)

圧力 — 温度レーティング

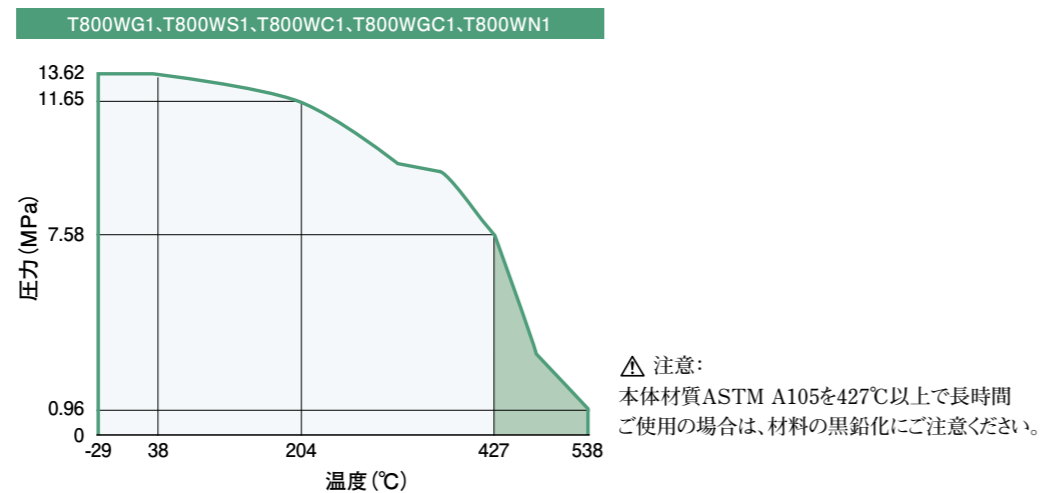

600lb/800lbタイプ 玉形弁・仕切弁・逆止め弁・ねじ締め逆止め弁・Y形玉形弁(フルポート)

品 種	玉形弁	仕切弁	逆止め弁	ねじ締め逆止め弁	Y形玉形弁	品 種
外 観						外 観
口 径	フルポート					口 径
準拠規格	本体：API602-2009(コンパクト)					準拠規格
本体材質	A105					本体材質
シ ー ト	HF					シ ー ト
接 続	ソケットウェルド					接 続
製品略号	T800WG	T800WS	T800WC	T800WGC	T600WGY	製品略号
呼径						呼径
1/2 ^B 15 ^A	28,800	27,100	24,600	37,200	31,100	1/2 ^B 15 ^A
3/4 20	43,700	41,400	37,400	56,400	33,400	3/4 20
1 25	76,000	72,200	65,000	99,000	50,300	1 25
1 1/2 40	105,000	101,000	90,500	136,000	87,900	1 1/2 40
2 50	156,000	147,000	133,000	204,000	121,000	2 50

(円)

外観図・寸法表

製品略号	T800WG			T800WS			T800WC			T800WGC			T600WGY			製品略号
呼径																呼径
寸法	L	H	D	L	H	D	L	H	D	L	H	D	L	H	D	寸法
1/2 ^B 15 ^A	92	166	100	79	152	100	92	57	—	92	164	100	114	245	120	1/2 ^B 15 ^A
3/4 20	111	207	120	111	189	120	111	75	—	111	204	120	114	245	120	3/4 20
1 25	152	267	160	120	238	160	152	99	—	152	266	160	130	294	160	1 25
1 1/2 40	172	304	180	140	282	180	172	118	—	172	296	180	190	366	180	1 1/2 40
2 50	203	388	180	144	320	180	203	161	—	203	380	180	190	366	180	2 50

(mm)

圧力 — 温度レーティング

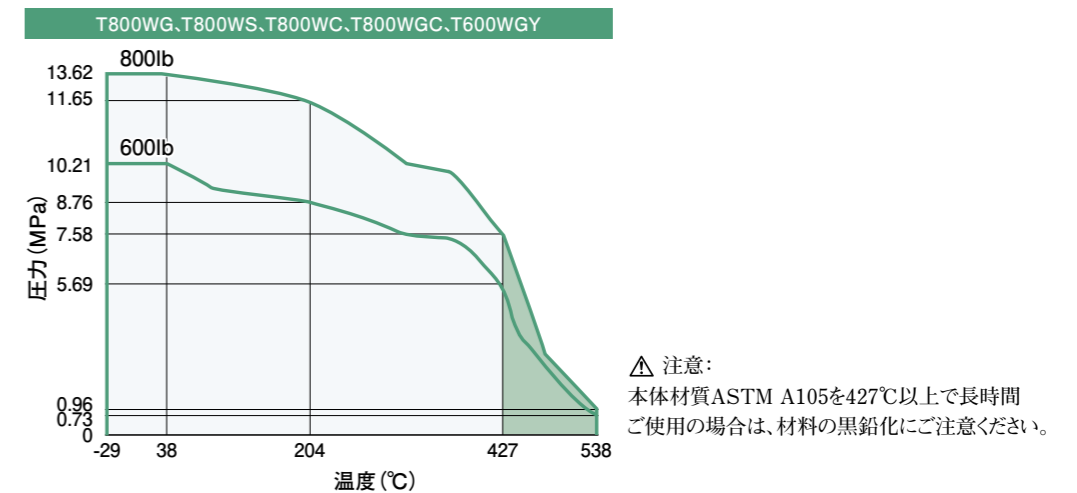

10K/20Kタイプ 玉形ベローズバルブ・仕切ベローズバルブ

クラス	10K						20K						クラス
外観													外観
口径	玉形標準ネック 仕切標準ネック 玉形ショートネック 玉形標準ネック 仕切標準ネック 玉形ショートネック						玉形標準ネック 仕切標準ネック 玉形ショートネック						口径
準拠規格	本体：API602-2009(フランジ：JIS)												準拠規格
本体材質	A105												本体材質
シート	HF												シート
接続	フランジ												接続
製品略号	T10KFGB1	T10KFGB1-S	T10KFGB1	T10KFGB1-S	T20KFGB1	T20KFGB1-S	T20KFGB1	T20KFGB1-S	T20KFGB1	T20KFGB1-S	T20KFGB1	T20KFGB1-S	製品略号
呼径													呼径
1/2 ^B 15 ^A	87,900	※	77,400	88,700	※	77,900	87,900	※	77,400	88,700	※	77,900	1/2 ^B 15 ^A
3/4 20	90,200	※	79,500	91,200	※	80,300	90,200	※	79,500	91,200	※	80,300	3/4 20
1 25	131,000	※	114,000	135,000	※	119,000	131,000	※	114,000	135,000	※	119,000	1 25
1 1/2 40	205,000	※	178,000	220,000	※	191,000	205,000	※	178,000	220,000	※	191,000	1 1/2 40
2 50	271,000	※	240,000	274,000	※	243,000	271,000	※	240,000	274,000	※	243,000	2 50

※は別途見積りいたします。

(円)

外観図・寸法表

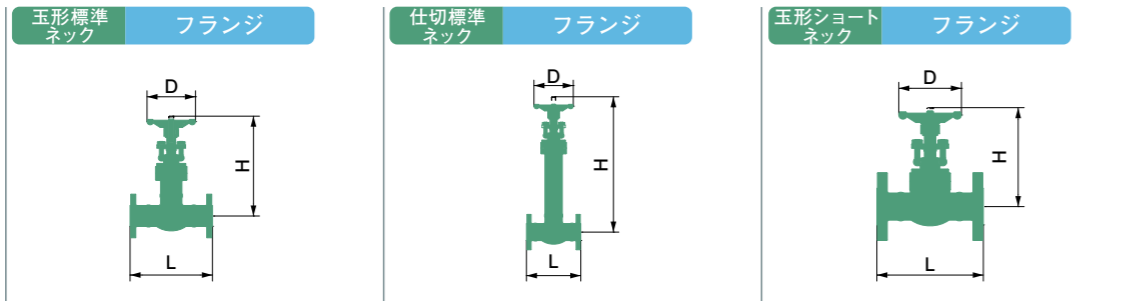

製品略号	T10KFGB1						T20KFGB1						T10KFGB1-S						T20KFGB1-S						製品略号
呼径																									呼径
寸法	L	H	D	L	H	D	L	H	D	L	H	D	L	H	D	L	H	D	L	H	D	L	H	D	寸法
1/2 ^B 15 ^A	152	237	95	152	237	95	140	345	95	140	345	95	152	161	95	152	161	95	1/2 ^B 15 ^A						
3/4 20	178	239	95	178	239	95	152	372	95	152	372	95	178	166	95	178	166	95							
1 25	203	269	125	203	269	125	165	438	125	165	438	125	203	191	125	203	191	125							
1 1/2 40	229	294	150	229	294	150	190	530	150	190	530	150	229	237	150	229	237	150							
2 50	267	344	175	267	344	175	216	618	175	216	618	175	267	270	175	267	270	175							

(mm)

圧力 — 温度レーティング

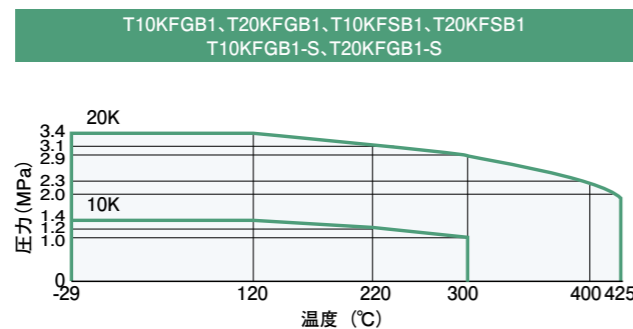

30K/40Kタイプ 玉形ベローズバルブ・仕切ベローズバルブ

クラス	30K						40K						クラス
外観													外観
口径	玉形標準ネック 仕切標準ネック 玉形ショートネック 玉形標準ネック 仕切標準ネック 玉形ショートネック						玉形標準ネック 仕切標準ネック 玉形ショートネック						口径
準拠規格	本体：API602-2009(フランジ：JIS)												準拠規格
本体材質	A105												本体材質
シート	HF												シート
接続	フランジ												接続
製品略号	T30KFGB1	T30KFGB1-S	T30KFGB1	T30KFGB1-S	T40KFGB1	T40KFGB1-S	T40KFGB1	T40KFGB1-S	T40KFGB1	T40KFGB1-S	T40KFGB1	T40KFGB1-S	製品略号
呼径													呼径
1/2 ^B 15 ^A	92,700	※	81,500	92,700	※	81,500	92,700	※	81,500	92,700	※	81,500	1/2 ^B 15 ^A
3/4 20	95,300	※	83,800	95,300	※	83,800	95,300	※	83,800	95,300	※	83,800	3/4 20
1 25	142,000	※	124,000	142,000	※	124,000	142,000	※	124,000	142,000	※	124,000	1 25
1 1/2 40	234,000	※	207,000	234,000	※	207,000	234,000	※	207,000	234,000	※	207,000	1 1/2 40
2 50	293,000	※	261,000	293,000	※	261,000	293,000	※	261,000	293,000	※	261,000	2 50

※は別途見積りいたします。

(円)

外観図・寸法表

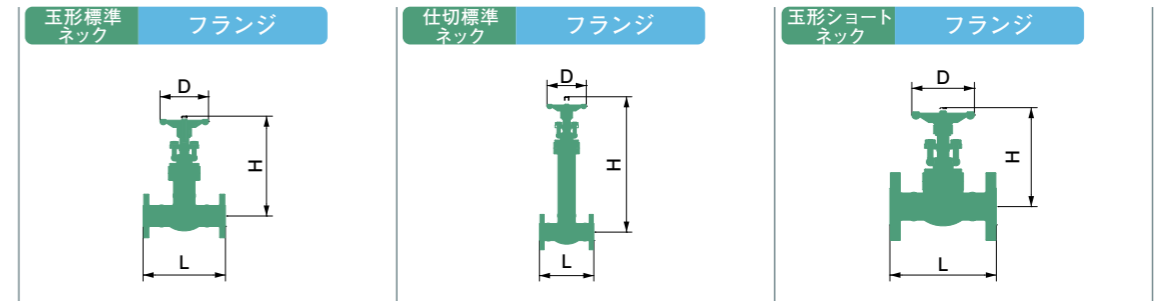

製品略号	T30KFGB1						T40KFGB1						T30KFGB1-S						T40KFGB1-S						製品略号
呼径																									呼径
寸法	L	H	D	L	H	D	L	H	D	L	H	D	L	H	D	L	H	D	L	H	D	L	H	D	寸法
1/2 ^B 15 ^A	152	237	95	165	237	95	140	345	95	165	345	95	152	161	95	165	161	95	1/2 ^B 15 ^A						
3/4 20	178	239	95	190	239	95	152	372	95	190	372	95	178	166	95	190	166	95							
1 25	203	269	125	216	269	125	165	438	125	216	438	125	203	191	125	216	191	125							
1 1/2 40	229	294	150	241	294	150	190	530	150	241	530	150	229	237	150	241	237	150							
2 50	267	344	175	292	344	175	216	618	175	292	618	175	267	270	175	292	270	175							

(mm)

圧力 — 温度レーティング

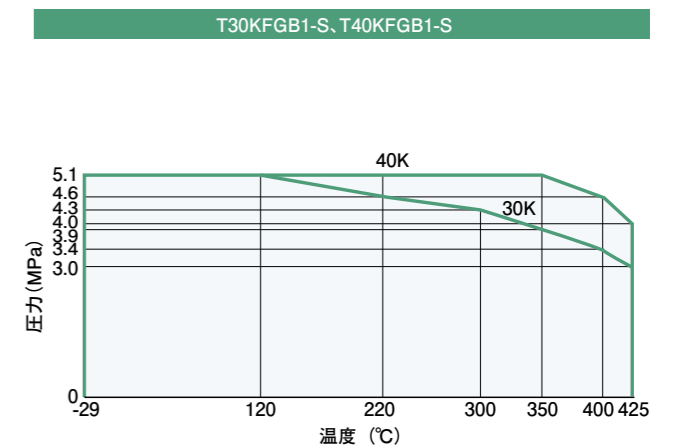
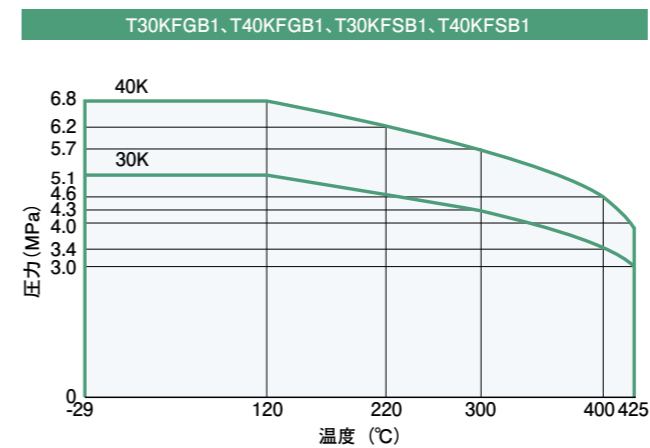

150lb/300lbタイプ 玉形ベローズバルブ・仕切ベローズバルブ

クラス	30K			40K			クラス
外観							外観
口径	玉形標準ネック	仕切標準ネック	玉形ショートネック	玉形標準ネック	仕切標準ネック	玉形ショートネック	口径
準拠規格	本体：API602-2009(フランジ：ASME)						準拠規格
本体材質	A105						本体材質
シート	HF						シート
接続	フランジ						接続
製品略号	T150FGB1	T150FSB1	T150FGB1-S	T300FGB1	T300FSB1	T300FGB1-S	製品略号
呼径							呼径
1/2 ^B 15 ^A	97,700	※	86,100	98,300	※	86,600	1/2 ^B 15 ^A
3/4 20	100,000	※	88,200	101,000	※	89,300	3/4 20
1 25	145,000	※	128,000	150,000	※	132,000	1 25
1 1/2 40	229,000	※	200,000	244,000	※	215,000	1 1/2 40
2 50	303,000	※	266,000	304,000	※	268,000	2 50

※は別途見積りいたします。

(円)

外観図・寸法表

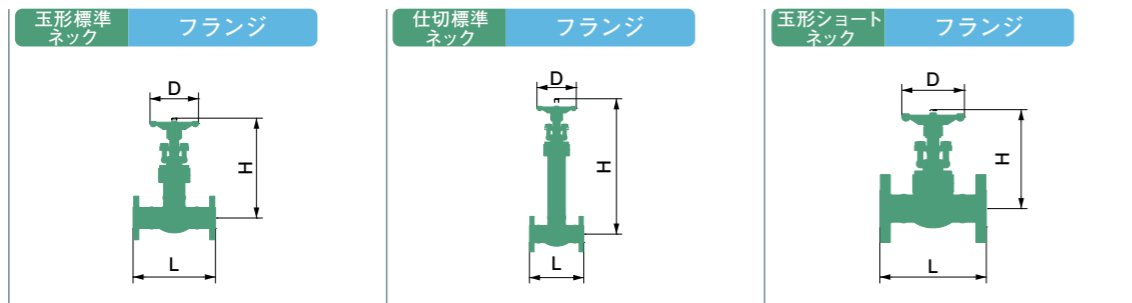

製品略号 呼径	T150FGB1			T300FGB1			T150FSB1			T300FSB1			T150FGB1-S			T300FGB1-S			製品略号 呼径
	L	H	D	L	H	D	L	H	D	L	H	D	L	H	D	L	H	D	
1/2 ^B 15 ^A	152	237	95	152	237	95	140	345	95	140	372	95	152	161	95	152	161	95	1/2 ^B 15 ^A
3/4 20	178	239	95	178	239	95	152	372	95	152	372	95	178	166	95	178	166	95	3/4 20
1 25	203	269	125	203	269	125	165	438	125	165	438	125	203	191	125	203	191	125	1 25
1 1/2 40	229	294	150	229	294	150	190	530	150	190	530	150	229	237	150	229	237	150	1 1/2 40
2 50	267	344	175	267	344	175	216	618	175	216	618	175	267	270	175	267	270	175	2 50

(mm)

圧力 — 温度レーティング

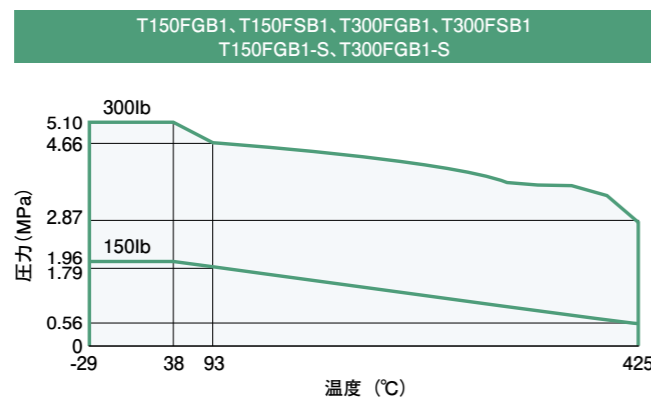

600lb/800lbタイプ 玉形ベローズバルブ・仕切ベローズバルブ

クラス	600lb			800lb			クラス
外観							外観
口径	玉形標準ネック	仕切標準ネック	玉形ショートネック	玉形標準ネック	仕切標準ネック	玉形ショートネック	口径
準拠規格	本体：API602-2009(フランジ：ASME)			本体：API602-2009(コンパクト)			準拠規格
本体材質	A105						本体材質
シート	HF						シート
接続	フランジ			ソケットウェルド			接続
製品略号	T600FGB1	T600FSB1	T600FGB1-S	T800WGB1	T800WSB1	T800WGB1-S	製品略号
呼径							呼径
1/2 ^B 15 ^A	103,000	※	90,600	72,100	※	63,600	1/2 ^B 15 ^A
3/4 20	106,000	※	93,300	73,600	※	64,900	3/4 20
1 25	157,000	※	138,000	99,600	※	87,800	1 25
1 1/2 40	262,000	※	230,000	177,000	※	157,000	1 1/2 40
2 50	325,000	※	289,000	233,000	※	205,000	2 50

※は別途見積りいたします。

(円)

外観図・寸法表

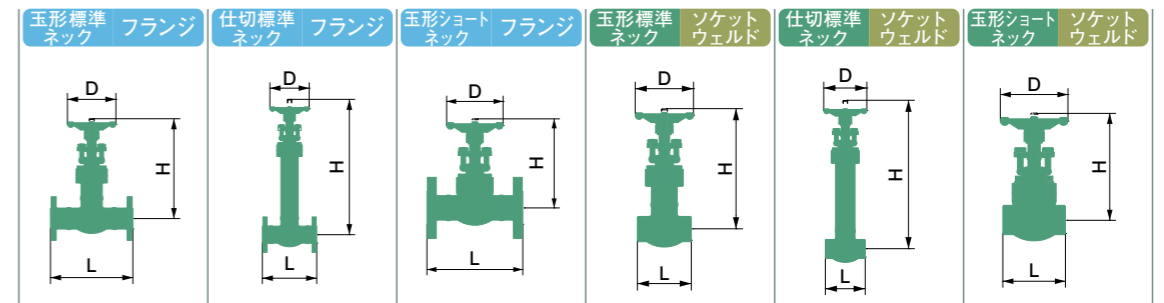

製品略号 呼径	T600FGB1			T600FSB1			T600FGB1-S			T800WGB1			T800WSB1			T800WGB1-S			製品略号 呼径
	L	H	D	L	H	D	L	H	D	L	H	D	L	H	D	L	H	D	
1/2 ^B 15 ^A	165	237	95	165	345	95	165	161	95	79	237	95	79	345	95	79	161	95	1/2 ^B 15 ^A
3/4 20	190	239	95	190	372	95	190	166	95	92	239	95	92	372	95	92	166	95	3/4 20
1 25	216	269	125	216	438	125	216	191	125	111	269	125	111	438	125	111	191	125	1 25
1 1/2 40	241	294	150	241	530	150	241	237	150	152	294	150	120	530	150	152	237	150	1 1/2 40
2 50	292	344	175	292	618	175	292	270	175	172	344	175	140	618	175	172	270	175	2 50

(mm)

圧力 — 温度レーティング

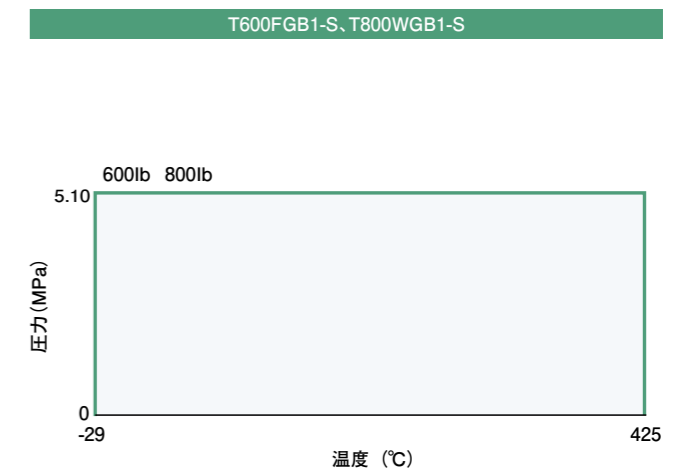
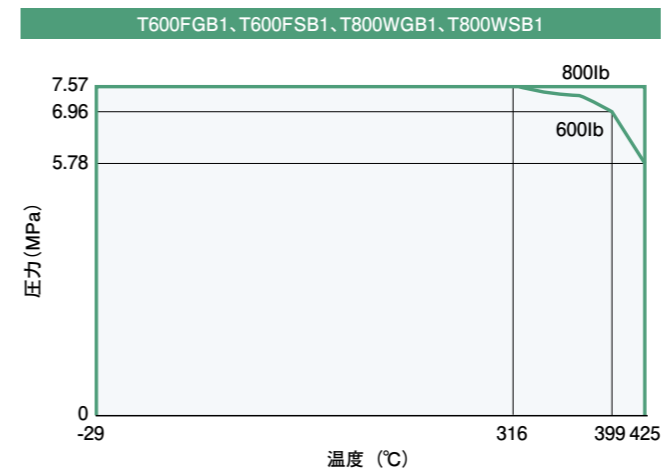



電動ハイトルクシリーズ

タイニーシリーズ	P82~P83
電動遮断弁	P84~P85
小型比例制御弁	P86~P87
Mシリーズ	P88~P95
モノセーフ	P96~P97
回路図	P98~P101

ELECTRIC MOTOR
OPERATED VALVES

ハイトルク 小型電動ボールバルブ(ハイトルク電動遮断弁、スプリングリターン型)

シリーズ	電動遮断弁一般用			電動遮断弁蒸気用		シリーズ
外観						外観
仕様	ロング	ショート		ロング		仕様
弁形式	二方弁		三方弁	二方弁		弁形式
バルブ材質	SCS13A					バルブ材質
シート	PTFE			強化PTFE		シート
接続	ねじこみ					接続
製品略号	AC100V	SPULN1	SPUN1	SPUTN1	SPULH1	AC100V
	AC200V	SPULN2	SPUN2	SPUTN2	SPULH2	AC200V
	AC24V				SPULH5	AC24V
呼径	3/8 ^B	10 ^A	43,000			3/8 ^B
	1/2	15	43,800	43,000	49,200	133,000
	3/4	20	46,400	45,500	59,600	135,000
	1	25	48,200	47,100	136,000	146,000

(円)

外観図・寸法表

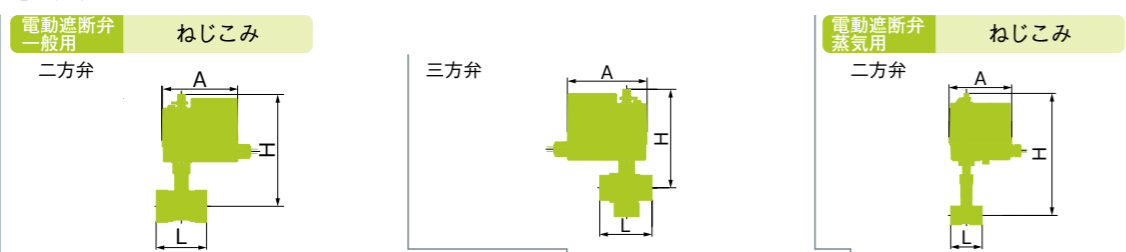

製品略号	AC100V	SPULN1		SPUN1		SPUTN1		SPULH1		AC100V	製品略号							
	AC200V	SPULN2		SPUN2		SPUTN2		SPULH2		AC200V								
	AC24V							SPULH5		AC24V	製品略号							
呼径	寸法	L	H	A	Cv値	L	H	A	Cv値	L	H	A	Cv値	L	H	A	Cv値	寸法
3/8 ^B	10 ^A					46	123	102	2.5									3/8 ^B
	1/2	15	52.5	143	102	4	56.5	123	102	4	57	124	102	4	56.5	260	135	4
	3/4	20	59	149	102	7	61	125	102	7	65	127	102	8.5	61	262	135	7
	1	25	68	151	102	14	68	128	102	14					68	265	135	14

(mm)

ハイトルク 小型電動ボールバルブ(ハイトルク電動遮断弁、スプリングリターン型)

アクチュエータ仕様

● SPULN/SPUN/SPUTN

操作機種種		—	
開閉時間(秒)	開	約7/6(50/60Hz)	
	閉	約5(条件により長くなる場合があります)	
モータ	種類	耐熱クラスE 連続定格	
消費電力		起動時:15W以下、保持時:20W以下	
保護形式		屋内形 JIS C 0920 保護等級2防滴Ⅱ形(IP52相当)	
周囲温度		-10~+50℃	
電線接続		ケーブル引き出し(L=600mm)	
手動操作		停電時の開弁可(出力軸をスパナで回す)	
開度指示		操作機上部に表示	

● SPULH

操作機種種		—	
開閉時間(秒)	開	約7/6(50/60Hz)	
	閉	通常3~10(条件により20秒前後になることがあります。)	
モータ	種類	耐熱クラスE 連続定格(全開時、保持電流低減による)	
		AC100V	開弁(スプリング巻上)時:190mA, 全開保持時:120mA
		AC200V	開弁(スプリング巻上)時:100mA, 全開保持時:60mA
	AC24V	開弁(スプリング巻上)時:830mA, 全開保持時:500mA	
保護形式		JIS C 0920 保護等級4防まつ形(IP54相当)	
周囲温度		-10~+50℃	
電線接続		ケーブル引き出し(L=600mm)	
手動操作		停電時の開弁可(出力軸をスパナで回す)	
開度指示		操作機上部に表示	

バルブ仕様

● SPULN/SPUN/SPUTN

項目	共通仕様
適用流体	冷温水
接続仕様	JIS B 0203 管用テーパねじ
最高使用圧力	二方弁:1.96MPa 三方弁:0.98MPa
最大締切差圧	0.98MPa
流体温度	0~80℃ (凍結しないこと)

● SPULH

項目	共通仕様
適用流体	蒸気
接続仕様	JIS B 0203 管用テーパねじ
最高使用圧力	0.39MPa
流体温度	0~150℃

ハイトルク 小型比例制御弁(ロータリタイナー)

シリーズ	ハイトルクロータリタイナー						シリーズ		
外観							外観		
仕様	ロング						仕様		
弁形式	二方弁		三方弁		二方弁		弁形式		
バルブ材質	SCS13A						バルブ材質		
シート	強化PTFE						シート		
接続	ねじこみ						接続		
製品略号	AC100V	VCU1□00	VCUT1□00	VCUH1□00	AC100V	製品略号			
	AC200V	VCU2□00	VCUT2□00	VCUH2□00	AC200V				
呼径	AC24V	VCU5□00	VCUT5□00	VCUH5□00	AC24V	呼径			
1/2 ^B	15 ^A	97,100	103,000	103,000	109,000	101,000	106,000	1/2 ^B	15 ^A
3/4	20	99,600	105,000	109,000	114,000	104,000	110,000	3/4	20
1	25	102,000	108,000	118,000	123,000	106,000	112,000	1	25
1 1/4	32	108,000	113,000	131,000	136,000	111,000	117,000	1 1/4	32
1 1/2	40	116,000	121,000	146,000	152,000	119,000	124,000	1 1/2	40
2	50	128,000	132,000	162,000	168,000			2	50

*製品略号の□には入力仕様を入れてください。 ・4:DC4~20mA ・5:DC0~10V (円)

アクチュエータ仕様

機種名		BR1
開閉時間	50Hz	65秒
	60Hz	54秒
電圧		AC24V/100V/200V
モータ	種類	シンクロナスマータ 耐熱クラスE
	定格電流	200mA/40mA/20mA(AC24V/100V/200V)
消費電力		4.8VA/4VA/4VA(AC24V/100V/200V)
動作感度		±2~3%FS
入力信号		DC4~20mAまたはDC0~10V
入力	DC4~20mA	100Ω
インピーダンス	DC0~10V	100kΩ以上
保護形式		JIS C 0920 保護等級4 防まつ形(IP54相当)
ケーブル仕様		ケーブル引き出し(L=1500mm,0.3mm ² , 4芯)
手動操作		電源を切り、クラッチ釦を押しながら出力軸操作穴にドライバー等ストレートな棒を差し込み回す。
開度指示		操作機上部・下部に表示
ベース/カバー材質		ADC12/PBT樹脂

バルブ仕様

項目	冷温水用	蒸気用
適用流体	冷温水	蒸気
シートリング	強化PTFE	強化PTFE
グランドパッキン	フッ素ゴム	強化PTFE
流量特性(注)	イコールパーセント	
レンジアビリティ	30:1	
接続仕様	JIS B 0203 管用テーパねじ	
最高使用圧力	二方弁:1.96MPa 三方弁:0.98MPa	二方弁:0.39MPa
最大締切差圧	0.98MPa	0.39MPa
流体温度	-10~80℃ (凍結しないこと)	0~150℃

(注) 三方弁の流量特性はリニアとなります。

外観図・寸法表

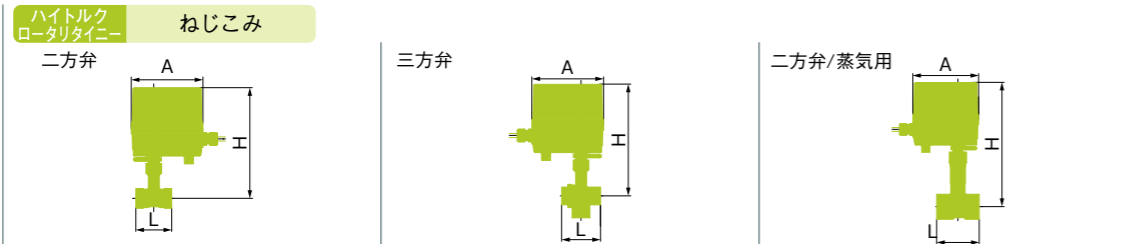

製品略号	AC100V	VCU1□00	VCUT1□00	VCUH1□00	AC100V	製品略号									
	AC200V	VCU2□00	VCUT2□00	VCUH2□00	AC200V										
呼径	AC24V	VCU5□00	VCUT5□00	VCUH5□00	AC24V	呼径									
寸法	L	H	A	Cv値	L	H	A	Cv値	L	H	A	Cv値	寸法		
1/2 ^B	15 ^A	52.5	162	105	3.7	57	164	105	4	56.5	194	105	3.7	1/2 ^B	15 ^A
3/4	20	59	168	105	6.5	65	166	105	8.5	61	196	105	6.5	3/4	20
1	25	68	170	105	11	77.5	173	105	14	68	199	105	11	1	25
1 1/4	32	80	173	105	16	90	177	105	22	80	201	105	16	1 1/4	32
1 1/2	40	87	180	105	24	98	182	105	36	87	209	105	24	1 1/2	40
2	50	104	186	105	40	119	187	105	56				40	2	50

(mm)

ハイトルク 小型比例制御弁(ロータリコントロールバルブ)

シリーズ	ハイトルクロータリ						シリーズ		
外観							外観		
仕様	ロング						仕様		
弁形式	二方弁		三方弁		二方弁		弁形式		
バルブ材質	SCS13A						バルブ材質		
シート	強化PTFE						シート		
接続	ねじこみ		フランジ		ねじこみ		接続		
製品略号	AC100V	CU1□00	CUF1□00	CU2F1□00	CUTN1□00	CUH1□00	AC100V		
	AC200V	CU2□00	CUF2□00	CU2F2□00	CUTN2□00	CUH2□00	AC200V		
呼径	AC24V	CU5□00	CUF5□00	CU2F5□00	CUTN5□00	CUH5□00	AC24V		
1/2 ^B	15 ^A	*	*	*	*	*	*	1/2 ^B	15 ^A
3/4	20	*	*	*	*	*	*	3/4	20
1	25	*	*	*	*	*	*	1	25
1 1/4	32	*	*	*	*	*	*	1 1/4	32
1 1/2	40	*	*	*	*	*	*	1 1/2	40
2	50	*	*	*	*	*	*	2	50
2 1/2	65		*	*	*	*	*	2 1/2	65
3	80		*	*	*	*	*	3	80
4	100		*	*	*	*	*	4	100

※は別途お見積りいたします。 (円)

*製品略号の□には入力仕様を入れてください。

・2:電子式 ・4:DC4~20mA ・5:DC0~10V (フローティング制御仕様も製作しております。弊社営業にお問い合わせください。)

*CUFの口径80A、100AのAC200Vは、電子式の製作をいたしていません。

外観図・寸法表

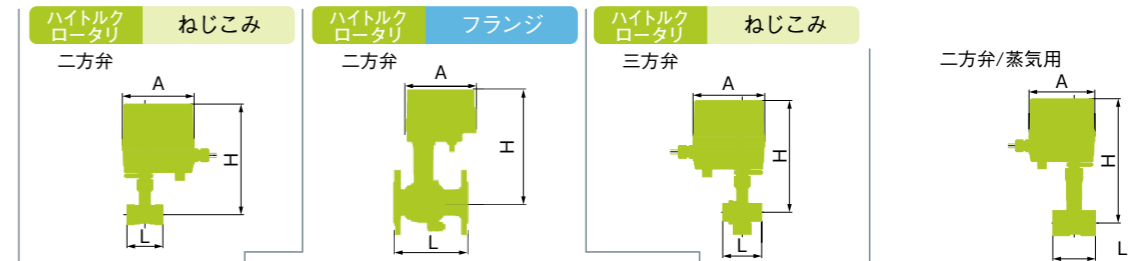

製品略号	AC100V	CU1□00	CUF1□00	CU2F1□00	CUTN1□00	CUH1□00	AC100V	製品略号																
	AC200V	CU2□00	CUF2□00	CU2F2□00	CUTN2□00	CUH2□00	AC200V																	
呼径	AC24V	CU5□00	CUF5□00	CU2F5□00	CUTN5□00	CUH5□00	AC24V	呼径																
寸法	L	H	A	Cv値	L	H	A	Cv値	L	H	A	Cv値	L	H	A	Cv値	寸法							
1/2 ^B	15 ^A	52.5	194	135	3.7	108	211	135	6	140	211	135	6	57	196	135	4	56.5	226	135	3.7	1/2 ^B	15 ^A	
3/4	20	59	200	135	6.5	117	214	135	10	152	214	135	10	65	198	135	8.5	61	228	135	6.5	3/4	20	
1	25	68	202	135	11	127	226	135	16	165	226	135	16	77.5	205	135	14	68	231	135	11	1	25	
1 1/4	32	80	205	135	16	140	232	135	25	178	232	135	25	90	209	135	22	80	233	135	16	1 1/4	32	
1 1/2	40	87	212	135	24	165	247	135	40	190	247	135	40	98	214	135	36	87	241	135	24	1 1/2	40	
2	50	104	218	135	40	178	270	170	60	216	270	170	60	119	219	135	56	-	-	-	-	2	50	
2 1/2	65					190	284	170	95	241	284	170	95										2 1/2	65
3	80					203	424	245	125														3	80
4	100					229	439	245	200														4	100

(mm)

圧力 — 温度レーティング

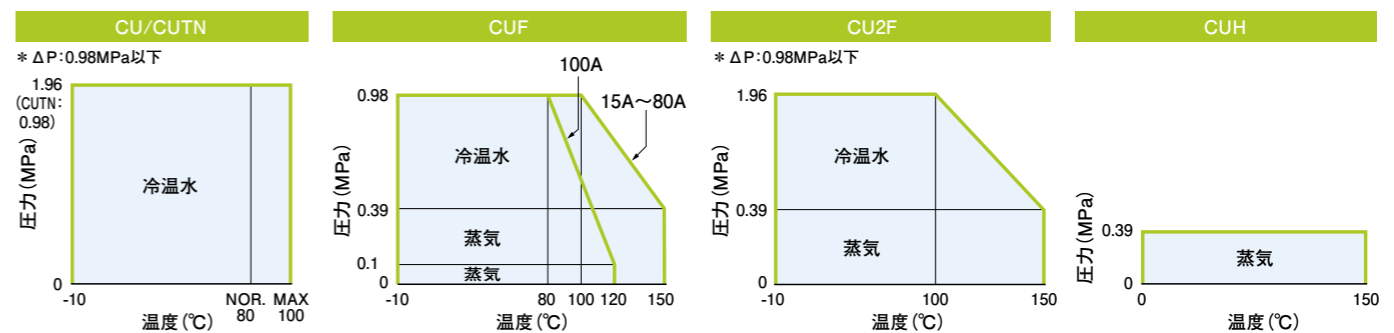

ハイトルク Mシリーズ電動ボールバルブ(AC電源)

用途	一般用				ガス用				用途
外観									外観
呼び圧力	20K								呼び圧力
バルブ材質	FCD-S								バルブ材質
シート	FTシート*				PTFE				シート
口径	フルボア								口径
接続	フランジ								接続
製品略号	AC100V/110V	5EM4F0B1	5MM4F0B1	5EM4F0L1	5MM4F0L1	AC100V/110V	製品略号	AC100V/110V	製品略号
呼径	AC200V/220V	5EM4F0B2	5MM4F0B2	5EM4F0L2	5MM4F0L2	AC200V/220V	呼径	AC200V/220V	呼径
1/2 ^B	15 ^A	96,800		98,000		1/2 ^B	15 ^A		
3/4	20	98,000		99,200		3/4	20		
1	25	172,000		173,000		1	25		
1 1/4	32	183,000		186,000		1 1/4	32		
1 1/2	40	193,000		195,000		1 1/2	40		
2	50	261,000		263,000		2	50		
2 1/2	65	326,000		333,000		2 1/2	65		
3	80		560,000			3	80	561,000	
4	100		666,000			4	100	669,000	

*FTシートとはPTFEとPFAの優れた特性を兼ね備えたシートです。
注)DC仕様もございます。別途お問い合わせください。

(円)

外観図・寸法表

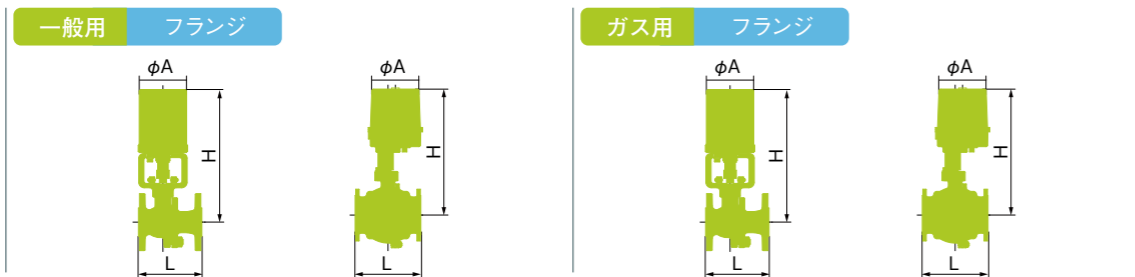

製品略号	AC100V/110V	5EM4F0B1					5MM4F0B1					5EM4F0L1					5MM4F0L1					AC100V/110V	製品略号
		L	H	φA	Cv値	ACT機種	L	H	φA	Cv値	ACT機種	L	H	φA	Cv値	ACT機種	L	H	φA	Cv値	ACT機種		
呼径	AC200V/220V	5EM4F0B2					5MM4F0B2					5EM4F0L2					5MM4F0L2					AC200V/220V	呼径
寸法		L	H	φA	Cv値	ACT機種	L	H	φA	Cv値	ACT機種	L	H	φA	Cv値	ACT機種	L	H	φA	Cv値	ACT機種	寸法	
1/2 ^B	15 ^A	140	230	95	24	M1						140	230	95	24	M1						1/2 ^B	15 ^A
3/4	20	152	235	95	41	M1						152	235	95	41	M1						3/4	20
1	25	165	315	137	66	M3						165	315	137	66	M3						1	25
1 1/4	32	178	321	137	108	M3						178	321	137	108	M3						1 1/4	32
1 1/2	40	190	348	137	160	M3						190	348	137	160	M3						1 1/2	40
2	50	216	385	176	270	M5						216	385	176	270	M5						2	50
2 1/2	65	241	400	176	430	M5						241	400	176	430	M5						2 1/2	65
3	80						283	520	256	680	M10						283	520	256	680	M10	3	80
4	100						305	590	256	1050	M10						305	590	256	1050	M10	4	100

(mm)

ハイトルク Mシリーズ電動ボールバルブ(AC電源)

アクチュエータ仕様

操作機種種	M1	M3(B)	M5(B)	M10(B)
定格出力トルク(N・m)	12.7	49	177	559
開閉時間(秒)	50Hz: 11 60Hz: 9	18	24	26
モーター種類	コンデンサラン型リバーシブルモーター 耐熱クラス:E			
定格(分)	30			15
定格出力(W)	3	9	23	60
電流(A)	AC100/110V 定格	0.19	0.37	0.61
	AC100/110V ピーク	0.30	0.73	1.5
電流(A)	AC200/220V 定格	0.10	0.19	0.31
	AC200/220V ピーク	0.16	0.37	0.75
消費電力(W)	11(5)	27(5)	40(5)	145(10)
()はスペースヒータ				
スペースヒータ容量(W)	15			20
安全保護	インピーダンスプロテクト	サーマルプロテクタ		
保護形式	防まつ形(IP54相当)			
据付場所	屋内・屋外			
接続端子	適合電線2mm ² 以下(圧着端子不要タイプ)			
電線引込口	1-G ¹ / ₂		1-G ³ / ₄	
許容周囲温度	-10~50℃			
許容開閉頻度	1分間に1往復		2分間に1往復	
単重(kg)	1.3	2.8	6	21

※回路図は98ページに掲載しております。

圧力—温度レーティング

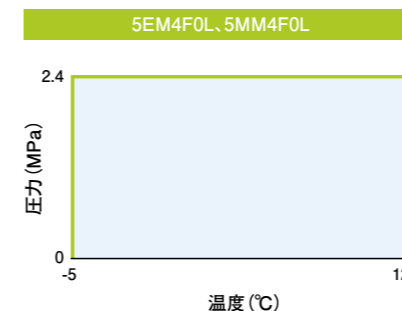
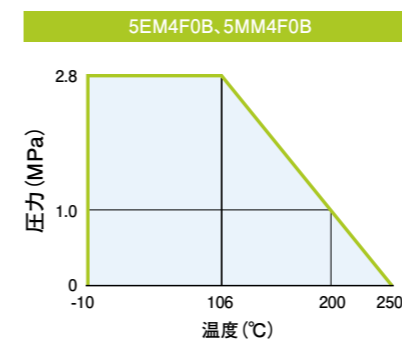

ハイトルク Mシリーズステンレス電動ボールバルブ(AC電源)

シリーズ	一般用				一般用三方弁		シリーズ
外観							外観
呼び圧力	10K				20K		呼び圧力
バルブ材質	SCS13A		SCS14A		SCS13A		バルブ材質
シート	FTシート*						シート
口径	フルボア						口径
接続	ねじこみ		フランジ				接続
製品略号	AC100V/110V 3UM2S1B1	3UM2F1B1	4UM2F1B1	3UM4F1B1	M1-BU10F0TL2	M1-BU10F0TL4/T4	AC100V/110V 製品略号
呼径	AC200V/220V 3UM2S1B2	3UM2F1B2	4UM2F1B2	3UM4F1B2	M2-BU10F0TL2	M2-BU10F0TL4/T4	AC200V/220V 呼径
$\frac{3}{8}$ " ^A	10	92,000					$\frac{3}{8}$ " ^B
$\frac{1}{2}$ "	15	93,200	96,800	109,000	130,000		$\frac{1}{2}$ "
$\frac{3}{4}$ "	20	94,400	102,000	116,000	147,000	185,000	$\frac{3}{4}$ "
1"	25	109,000	116,000	136,000	177,000	205,000	1"
$1\frac{1}{4}$ "	32	158,000	184,000	205,000	251,000		$1\frac{1}{4}$ "
$1\frac{1}{2}$ "	40	172,000	188,000	213,000	253,000	286,000	$1\frac{1}{2}$ "
2"	50	185,000	202,000	233,000	285,000	300,000	2"
$2\frac{1}{2}$ "	65		276,000	323,000	438,000	407,000	$2\frac{1}{2}$ "
3"	80		299,000	358,000	464,000	459,000	3"
4"	100		370,000	448,000	602,000	593,000	4"
5"	125		770,000	964,000			5"
6"	150		892,000	1,120,000			6"
8"	200		1,320,000	1,720,000			8"

*FTシートとはPTFEとPFAの優れた特性を兼ね備えたシートです。
注) DC仕様もございます。別途お問い合わせください。

(円)

外観図・寸法表

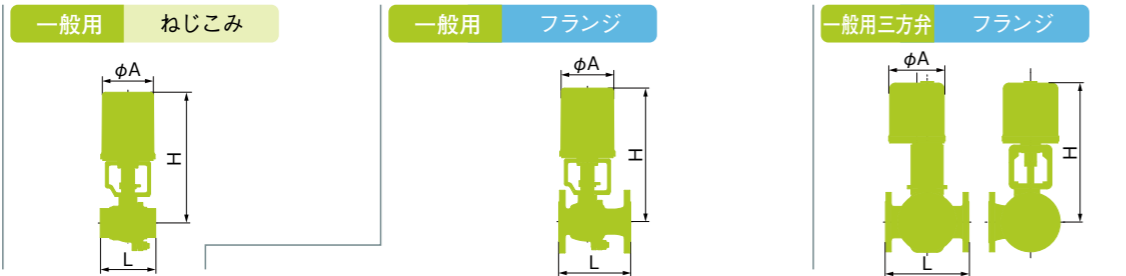

製品略号	AC100V/110V 3UM2S1B1	3UM2F1B1	4UM2F1B1	3UM4F1B1	M1-BU10F0TL2	M1-BU10F0TL4/T4	AC100V/110V 製品略号
呼径	AC200V/220V 3UM2S1B2	3UM2F1B2	4UM2F1B2	3UM4F1B2	M2-BU10F0TL2	M2-BU10F0TL4/T4	AC200V/220V 呼径
寸法	L H φA Cv ACT機種	L H φA Cv ACT機種	L H φA Cv ACT機種	L H φA Cv ACT機種	L H φA Cv ACT機種	L H φA Cv ACT機種	寸法
$\frac{3}{8}$ " ^A	10 ^A 62 211 95 11.5 M1						$\frac{3}{8}$ " ^B
$\frac{1}{2}$ "	15 65 214 95 17 M1	108 214 95 24 M1	108 214 95 24 M1	140 214 95 24 M1			$\frac{1}{2}$ "
$\frac{3}{4}$ "	20 80 217 95 34 M1	117 217 95 41 M1	117 217 95 41 M1	152 217 95 41 M1	140 288 137 M3	140 288 137 M3	$\frac{3}{4}$ "
1"	25 90 224 95 57 M1	127 224 95 66 M1	127 224 95 66 M1	165 288 137 66 M3	160 299 137 M3	160 299 137 M3	1"
$1\frac{1}{4}$ "	32 110 294 137 80 M3	140 294 137 108 M3	140 294 137 108 M3	178 294 137 108 M3	180 341 137 M3	180 378 176 M5	$1\frac{1}{4}$ "
$1\frac{1}{2}$ "	40 120 322 137 143 M3	165 322 137 160 M3	165 322 137 160 M3	190 322 137 160 M3	200 350 137 M3	200 387 176 M5	$1\frac{1}{2}$ "
2"	50 140 330 137 245 M3	178 330 137 270 M3	178 330 137 270 M3	216 367 176 270 M5	240 396 176 M5	240 396 176 M5	2"
$2\frac{1}{2}$ "	65	190 381 176 430 M5	190 381 176 430 M5	241 381 176 430 M5	260 440 176 M5	260 555 256 M10	$2\frac{1}{2}$ "
3"	80	203 410 176 680 M5B	203 410 176 680 M5B	283 505 256 680 M10	330 449 176 M5	330 566 256 M10	3"
4"	100	229 425 176 1050 M5B	229 425 176 1050 M5B	305 520 256 1050 M10			4"
5"	125		356 583 256 1700 M10	356 583 256 1700 M10			5"
6"	150		394 603 256 2400 M10	394 603 256 2400 M10			6"
8"	200		457 663 256 4400 M11	457 663 256 4400 M11			8"

(mm)

ハイトルク Mシリーズステンレス電動ボールバルブ(AC電源)

■アクチュエータ仕様

操作機種種	M1	M3(B)	M5(B)	M10(B)	M11(B)	
定格出力トルク(N・m)	12.7	49	177	559	1078	
開閉時間(秒)	50Hz: 11 60Hz: 9	18 14	24 20	26 22	38 32	
モーター種類	コンデンサラン型リバーシブルモーター 耐熱クラス:E					
定格(分)	30			15		
定格出力(W)	3	9	23	60	80	
電流(A)	AC100/110V 定格	0.19	0.37	0.61	1.6	2.2
	ピーク	0.30	0.73	1.5	4.6	5.8
消費電力(W)	AC200/220V 定格	0.10	0.19	0.31	0.85	1.15
	ピーク	0.16	0.37	0.75	2.4	2.8
()はスペースヒータ	11(5)	27(5)	40(5)	145(10)	210(10)	
スペースヒータ容量(W)	15			20		
安全保護	インピーダンスプロテクト	サーマルプロテクト				
保護形式	防まつ形(IP54相当)					
据付場所	屋内・屋外					
接続端子	適合電線2mm ² 以下(圧着端子不要タイプ)					
電線引込口	1-G $\frac{1}{2}$		1-G $\frac{3}{4}$			
許容周囲温度	-10~50℃					
許容開閉頻度	1分間に1往復		2分間に1往復			
単重(kg)	1.3	2.8	6	21	22	

※回路図は98ページに掲載しております。

■圧力—温度レーティング

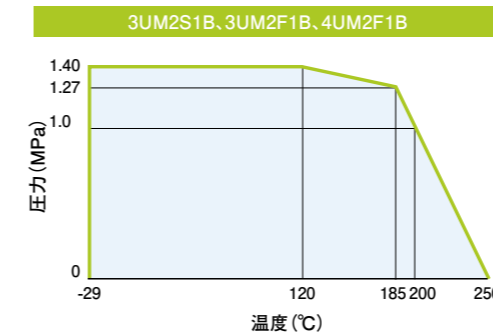

* 3UM2F1B-200の最大締切差圧は0.88MPaです。

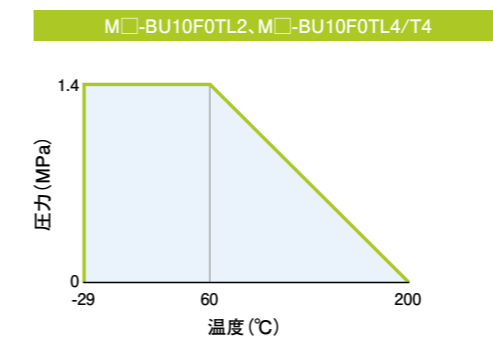
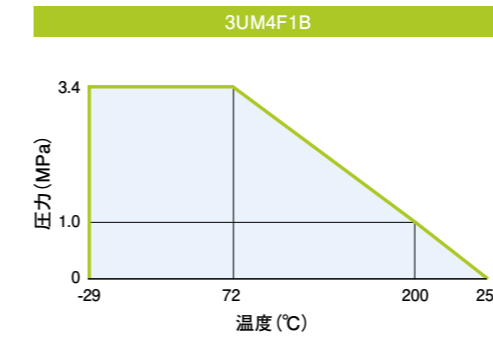

■電動三方弁(Tポート)弁体停止ポジション

電動三方弁(Tポート)は、弁体を停止させるポジションを下記①~④より2点選択の上、ご注文をお願いいたします。

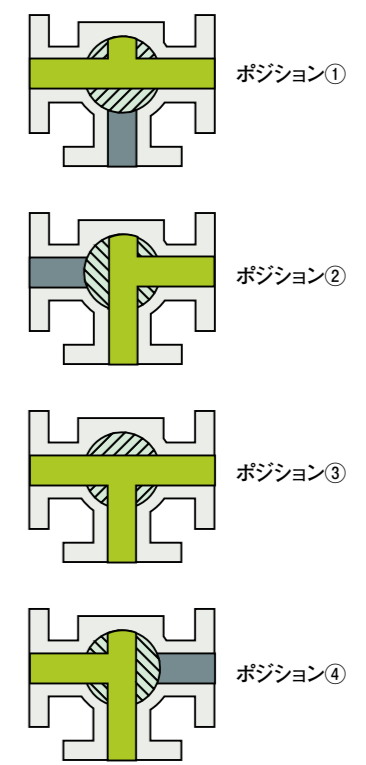

ハイトルク Mシリーズ電動バタフライバルブ・セグメントボールバルブ10K/20K(AC電源)

シリーズ	一般用バタフライ				セグメントボールバルブ			シリーズ
外観								外観
呼び圧力	10K				10K			20K
バルブ材質	FCD450-10				SCS13A			バルブ材質
シート	NBR				PTFE			シート
弁体材質	FCD450		SCS14		SCS13A			弁体材質
接続	ウエハー							フランジ
製品略号	AC100V/110V	TEYB1	TEYBW1	BU1FW1	BU1FWH1	BU2FW1	AC100V/110V	製品略号
呼径	AC200V/220V	TEYB2	TEYBW2	BU1FW2	BU1FWH2	BU2FW2	AC200V/220V	呼径
1 1/2 ^B	40 ^A		152,000				1 1/2 ^B	40 ^A
2	50		153,000	376,000	376,000		2	50
2 1/2	65		158,000	444,000	444,000		2 1/2	65
3	80	161,000	162,000	499,000	525,000		3	80
4	100	166,000	172,000	596,000	596,000	1,070,000	4	100
5	125	246,000	253,000	1,120,000	1,130,000	1,190,000	5	125
6	150	248,000	259,000	1,250,000	1,250,000	1,350,000	6	150
8	200	301,000	312,000	1,520,000	1,690,000	2,020,000	8	200
10	250	452,000	490,000	1,950,000	※4,110,000		10	250
12	300	496,000	537,000	※5,170,000	※5,170,000		12	300

※製品の品名はEM-BU1FW(H)になります。

注) DC仕様もございます。別途お問い合わせください。(バタフライ弁のみ)

(円)

外観図・寸法表

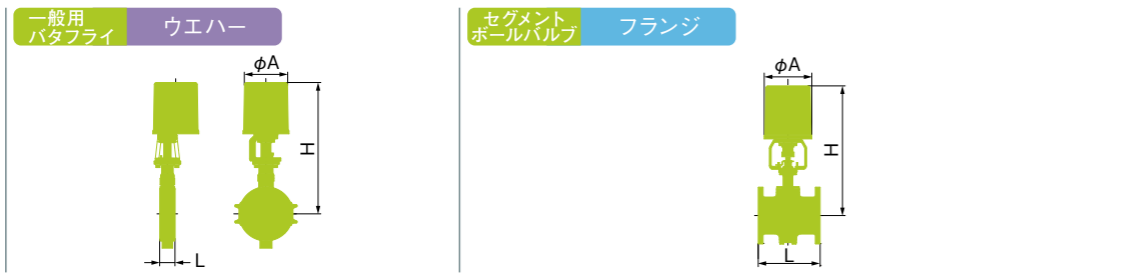

製品略号	AC100V/110V		TEYB1		TEYBW1		BU1FW1		BU1FWH1		BU2FW1		AC100V/110V	製品略号														
	AC200V/220V		TEYB2		TEYBW2		BU1FW2		BU1FWH2		BU2FW2				AC200V/220V													
呼径	寸法	L	H	φA	Cv値	ACT機種	L	H	φA	Cv値	ACT機種	L	H	φA	Cv値	ACT機種	L	H	φA	Cv値	ACT機種	L	H	φA	Cv値	ACT機種	寸法	
1 1/2 ^B	40 ^A						35	404	137	121	M3B															1 1/2 ^B	40 ^A	
2	50						43	410	137	200	M3B	178	381	137	210	M3B	178	381	137	210	M3B					2	50	
2 1/2	65						46	423	137	320	M3B	190	391	137	365	M3B	190	391	137	365	M3B					2 1/2	65	
3	80	46	428	137	580	M3B	46	428	137	580	M3B	203	417	137	510	M3B	203	470	176	510	M5B					3	80	
4	100	52	439	137	880	M3B	52	439	137	880	M3B	229	483	176	800	M5B	229	483	176	800	M5B	229	600	256	800	M10B	4	100
5	125	56	507	176	1590	M5B	56	507	176	1590	M5B	254	495	176	1200	M5B	254	595	256	1200	M10B	254	612	256	1200	M10B	5	125
6	150	56	518	176	2800	M5B	56	518	176	2800	M5B	267	624	256	1850	M10B	267	624	256	1850	M10B	267	636	256	1850	M11B	6	150
8	200	60	543	176	4300	M5B	60	543	176	4300	M5B	292	663	256	3200	M10B	292	663	256	3200	M11B	292	663	256	3200	M11B	8	200
10	250	68	694	256	6200	M10B	68	694	256	6200	M10B	330	697	256	4700	M11B	330	742	-	4700	※2					10	250	
12	300	78	726	256	8900	M11B	78	726	256	8900	M11B	356	777	-	6700	※1	356	777	-	6700	※1					12	300	

※1 アクチュエータ:LTKD-O1+BRM4F(西部電機)

※2 アクチュエータ:LTKD-O1+BRM2F(西部電機)

(mm)

ハイトルク Mシリーズ電動バタフライバルブ・セグメントボールバルブ10K/20K(AC電源)

アクチュエータ仕様

操作機種種	M3B	M5B	M10B	M11B		
定格出力トルク (N・m)	49	177	559	1078		
開閉時間 (秒)	50Hz: 18 60Hz: 14	24 20	26 22	38 32		
モーター種類	コンデンサラン型リバーシブルモーター 耐熱クラス:E					
定格 (分)	30		15			
定格出力 (W)	9	23	60	80		
電流 (A)	AC100/110V	定格	0.37	0.61	1.6	2.2
		ピーク	0.73	1.5	4.6	5.8
	AC200/220V	定格	0.19	0.31	0.85	1.15
		ピーク	0.37	0.75	2.4	2.8
消費電力 (W)	27 (5)	40 (5)	145 (10)	210 (10)		
()はスペースヒータ						
スペースヒータ容量 (W)	15		20			
安全保護	サーマルプロテクタ					
保護形式	防まつ形 (IP54相当)					
据付場所	屋内・屋外					
接続端子	適合電線2mm ² 以下 (圧着端子不要タイプ)					
電線引込口	1-G ¹ / ₂		1-G ³ / ₄			
許容周囲温度	-10~50℃					
許容開閉頻度	2分間に1往復					
単重 (kg)	2.8	6	21	22		

※回路図は98ページに掲載しております。

圧力-温度レーティング

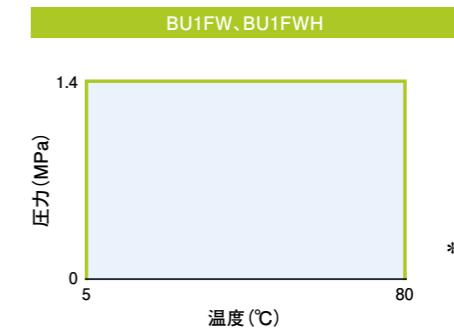
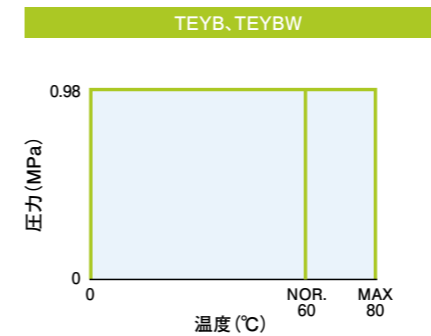

* BU1FWの最大締切差圧は0.5MPaです。

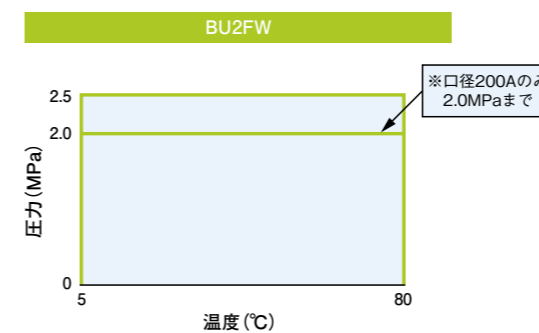

ハイトルク モノセーフ

シリーズ	一般用				ガス用		一般用				シリーズ
外観											外観
呼び圧力	10K										呼び圧力
バルブ材質	FCD-S						SCS13A				バルブ材質
シート	FTシート*				PTFE		FTシート*				シート
接続	フランジ										接続
製品略号	AC100V	NS1SF0B	S1SF0B	NS1SF0L	S1SF0L	NS1SUF1B	S1SUF1B	AC100V	緊急遮断緊急開放	製品略号	
呼径	AC200V	NS2SF0B	S2SF0B	NS2SF0L	S2SF0L	NS2SUF1B	S2SUF1B	AC200V	緊急遮断緊急開放	呼径	
	AC100V	NS1FF0B	S1FF0B	NS1FF0L	S1FF0L	NS1FUF1B	S1FUF1B	AC100V			
	AC200V	NS2FF0B	S2FF0B	NS2FF0L	S2FF0L	NS2FUF1B	S2FUF1B	AC200V			
1/2 ^B	15 ^A	447,000		458,000		513,000		1/2 ^B	15 ^A		
3/4	20	451,000		463,000		519,000		3/4	20		
1	25	455,000		470,000		532,000		1	25		
1 1/4	32	484,000		481,000		548,000		1 1/4	32		
1 1/2	40	475,000		483,000		557,000		1 1/2	40		
2	50	483,000		493,000		572,000		2	50		
2 1/2	65	501,000		552,000		644,000		2 1/2	65		
3	80	520,000		570,000		684,000		3	80		
4	100	553,000		604,000		757,000		4	100		
5	125		838,000		902,000 ^{*2}		1,290,000	5	125		
6	150		920,000		983,000 ^{*2}		1,490,000	6	150		
8	200		1,230,000 ^{*1}		1,300,000 ^{*1}		2,060,000 ^{*1}	8	200		

*FTシートとはPTFEとPFAの優れた特性を兼ね備えたシートです。

※1 呼径200^Aの最大締切差圧は0.49MPaです。

※2 呼径125、150^Aの最大締切差圧は0.98MPaです。

(円)

外観図・寸法表

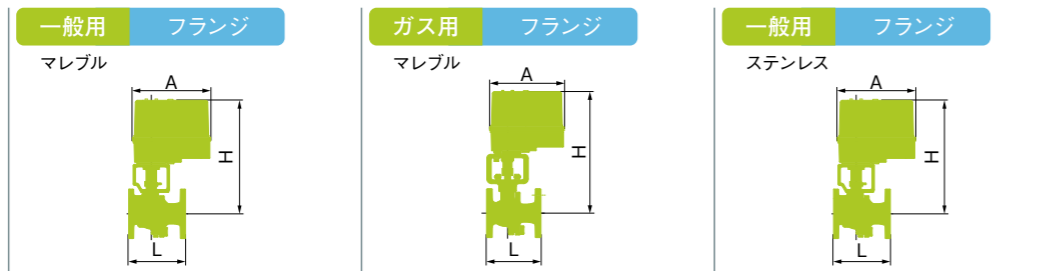

製品略号	呼径	一般用				ガス用				一般用				製品略号	呼径	
		NS	S	NS	S	NS	S	NS	S	NS	S	NS	S			
AC100V		NS1SF0B	S1SF0B	NS1SF0L	S1SF0L	NS1SUF1B	S1SUF1B	AC100V	緊急遮断緊急開放	製品略号						
AC200V		NS2SF0B	S2SF0B	NS2SF0L	S2SF0L	NS2SUF1B	S2SUF1B	AC200V	緊急遮断緊急開放	製品略号						
AC100V		NS1FF0B	S1FF0B	NS1FF0L	S1FF0L	NS1FUF1B	S1FUF1B	AC100V								
AC200V		NS2FF0B	S2FF0B	NS2FF0L	S2FF0L	NS2FUF1B	S2FUF1B	AC200V								
寸法		L	H	φA	Cv値	ACT機種									寸法	
1/2 ^B	15 ^A	108	305	245	24	NS3									1/2 ^B	15 ^A
3/4	20	117	308	245	41	NS3									3/4	20
1	25	127	315	245	66	NS4									1	25
1 1/4	32	140	321	245	108	NS4									1 1/4	32
1 1/2	40	165	349	245	160	NS4									1 1/2	40
2	50	178	357	245	270	NS4									2	50
2 1/2	65	190	383	245	430	NS5									2 1/2	65
3	80	203	412	245	680	NS5									3	80
4	100	229	427	245	1050	NS5									4	100
5	125						292	583	256	1700	S10				5	125
6	150						394	603	256	2400	S10				6	150
8	200						457	663	256	4400	S11				8	200

(mm)

ハイトルク モノセーフ

アクチュエータ仕様

操作機種	NS3	NS4	NS5	S10	S11
開閉時間	14秒以下			22秒以下	32秒以下
消費電力(W)	急速充電時	16			30
	通常時	5			10
モータ保護	電動操作機の過電流保護素子により、異常電流発生時は回路が遮断され、モータの焼損を防ぎます。				
保護形式	JIS C 0920防雨形				
据付場所	屋内・屋外				
許容開閉頻度	10開閉以下/1日以下(内蔵電池満充電時)				
モータ種類	直流モータ				
耐熱クラス	E				
電池	種類	ニッケルカドミウム電池			
	充電方法	30分間急速充電した後、トリクル充電(常時充電)			
	電池交換	2年に1回交互に交換			
全開全閉信号	付(無電圧)				
許容周囲温度	-10~60℃				
周囲環境	振動0.5G以下、非防爆地域				
接続端子	適合電線2mm ² 以下(圧着端子不要タイプ)				
電線引込口	2-G ¹ / ₂		1-G ³ / ₄		
手動操作	操作機下の出力軸のソケット部にモンキーレンチを掛け、押し下げて(NS3、NS4はそのまま)開閉			操作機下のクラッチ軸穴にドライバーを差し込み引き下げ手動操作軸にモンキーレンチを掛け開閉	

※回路図は98ページに掲載しております。

※開閉時間は、バルブ負荷の変動(バルブサイズ、流体圧力等)により変動します。

圧力-温度レーティング

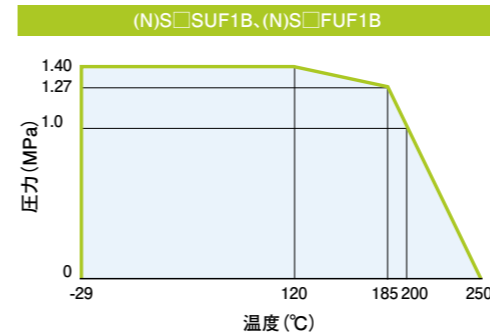
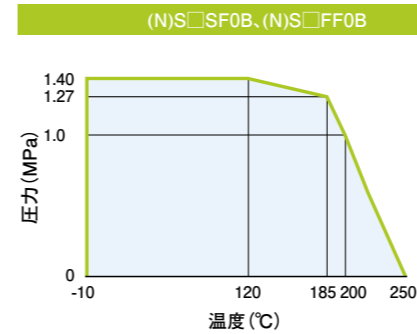

△ 注意:

- 電動操作機内に電池を2個内蔵しており、定期的な電池交換が必要です。
- 平常時の電源を切って閉弁させるような電動遮断弁の用途には使用できません。平常時の開閉は、開閉スイッチで操作してください。
- 停電時は遠隔操作による開閉はできません。

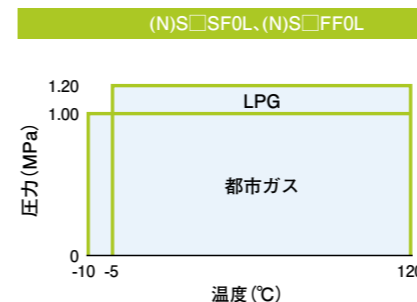

*呼径125、150^Aの最大締切差圧は0.98MPaです。

*呼径200^Aの最大締切差圧は0.49MPaです。

ハイトルク タイニー標準回路図

リレー無し

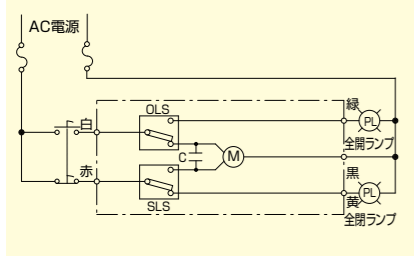

●アクチュエータの動作
(アクチュエータ上部より見て)
・赤・黒に通電
バルブが時計方向に回転し全開
(B-AB間が開口)にて停止。
・白・黒に通電
バルブが反時計方向に回転し全開
(A-AB間が開口)にて停止。
注) ()内は三方弁の位置を示します。

リレー付き

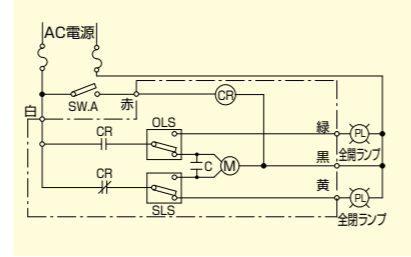

●アクチュエータの動作
(アクチュエータ上部より見て)
・SW.AをOFFのとき
バルブが時計方向に回転し全開
(B-AB間が開口)にて停止。
・SW.AをONのとき
バルブが反時計方向に回転し全開
(A-AB間が開口)にて停止。
注) ()内は三方弁の位置を示します。

注1) []内は、アクチュエータ内配線を示しています。(納入範囲) 2) 回路図は、三方弁では全閉状態、三方弁ではB-AB間が開いている状態を示しています。

ハイトルク標準回路図

交流仕様 M1

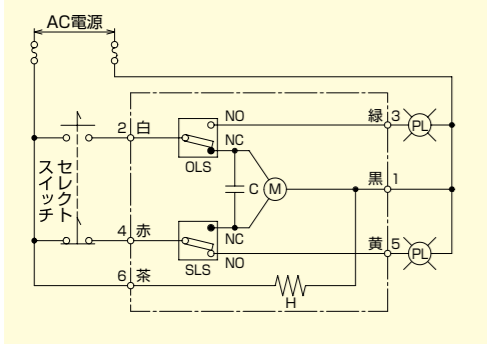

M3/M5/M10/M11

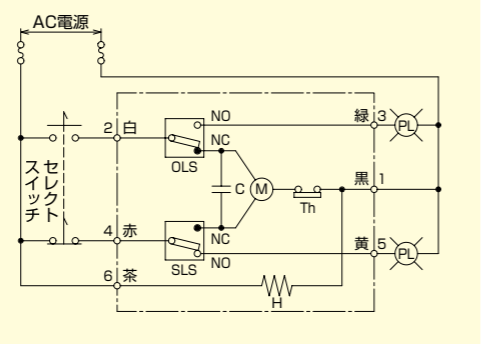

●アクチュエータの回転方向
(アクチュエータ上部より見て)
・1-4通電 バルブ閉方向(主軸右回転)
・1-2通電 バルブ開方向(主軸左回転)

●リミットスイッチの作動
OLS:バルブ全開時作動
モータ運転停止 2-3 ON
SLS:バルブ全開時作動
モータ運転停止 4-5 ON

●回路図説明
[]内はアクチュエータ内(納入範囲)
M:モータ
C:コンデンサ
H:スペースヒータ
Th:サーマルプロテクタ
回路は全閉状態を示しています。
注)スペースヒータは常時通電してください。

●ブレーキはモータの回転時に開放されます。モータ停止時およびサーマルプロテクタ作動時にブレーキが作動します。

交流仕様ブレーキ付き M3B/M5B/M10B/M11B

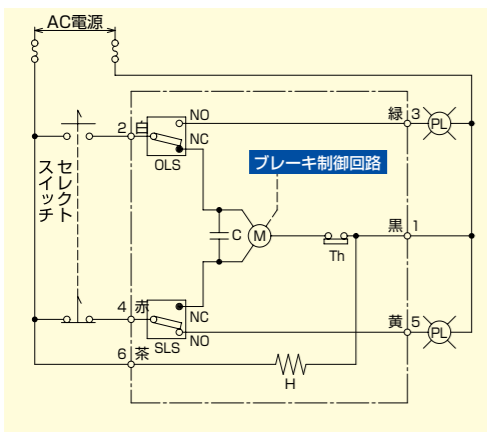

直流仕様 M1D/M3D/M5D/M10D/M11D

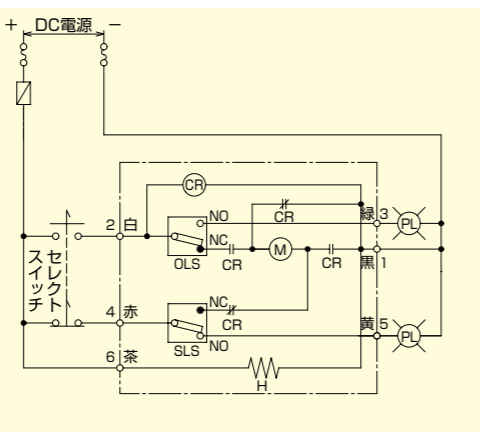

ハイトルク モノセーフ標準回路図(緊急遮断弁)

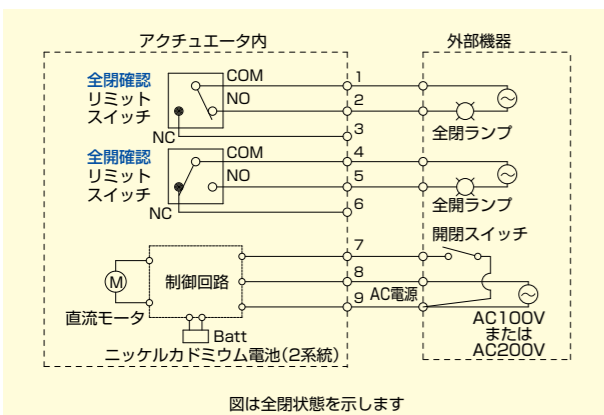

(動作) 開信号入力時は、内蔵電池によりバルブを全開にします。
閉信号入力、または停電時は、内蔵電池によりバルブを全閉にします。

注1) 開閉操作は以下の要領で行ってください。(8-9間は常時通電)
開閉スイッチONで開弁
開閉スイッチOFFで閉弁
停電時閉弁

注2) 全開・全閉信号は無電圧接点信号(接点容量AC250V、10A)で出力されますので、ランプ点灯には別電源が必要です。(左図参照)

※緊急開放の回路図は弊社営業所にお申し付けください。

ハイトルク ロータリタイニー・ロータリシリーズ制御回路図

電子式 入力仕様:2

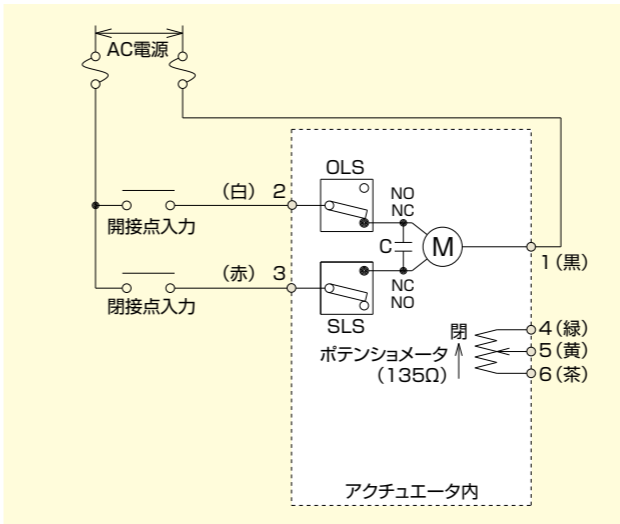

電流入力(DC4~20mA) 入力仕様:4

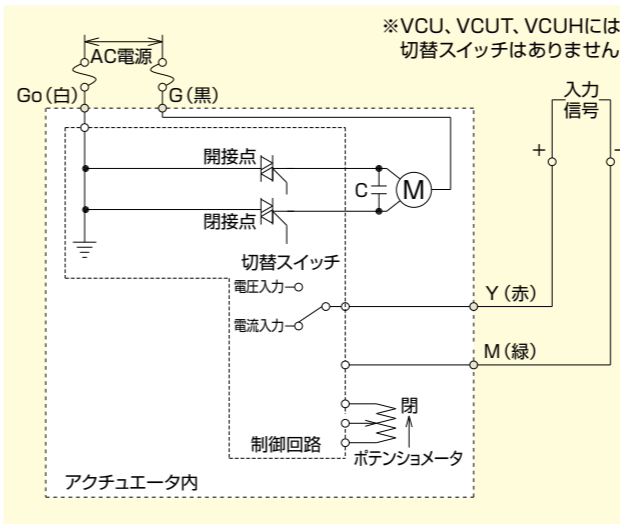

電圧入力(DC0~10V) 入力仕様:5

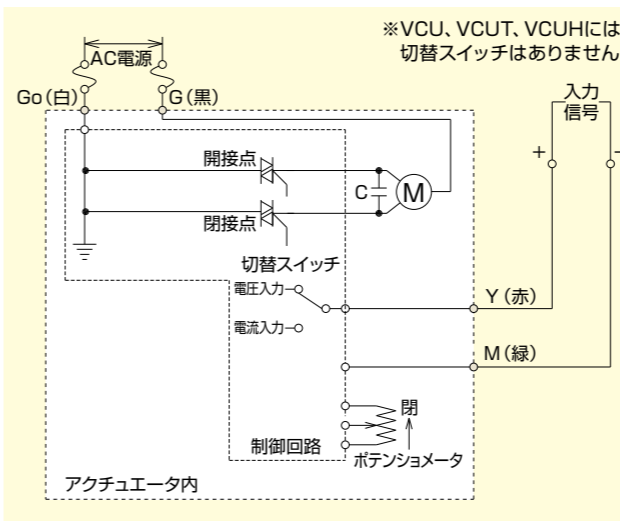

制御回路図は左の3図よりお選びください。(VCU、VCUT、VCUHの電子式は、製作しておりません。)

- []内はアクチュエータ内を示します(納入範囲)。
- 回路は三方弁:全閉状態、三方弁:B-AB開状態を示しています。
- フローティング制御仕様も製作しております。弊社営業にお問い合わせ下さい。
- 回路コードは製作一覧表に従い、製品略号との組み合わせでご指示ください。
- 補助ポテンシオメータ付き(0~135Ω抵抗出力)仕様をご希望の際は回路コードの下2桁を"10"に変更してください。(VCU、VCUT、VCUHは除く)
- 計装入力仕様の電流入力(DC4~20mA)および電圧入力(DC0~10V)の入力インピーダンスは、次のとおりです。

制御方法	入力インピーダンス
電流入力(DC4~20mA)	100Ω
電圧入力(DC0~10V)	100kΩ以上

● 入力信号の電流入力(DC4~20mA)と電圧入力(DC0~10V)とは制御基板のスイッチで切り替えることができます(VCU、VCUT、VCUHは除く)。必要な場合、次の変更手順に従って切り替えてください。

- ① 電源および計装入力信号を切ってください。
- ② カバーを外して、制御基板のスイッチをご希望の入力仕様に合わせてください(写真参照)。
⚠ スライドスイッチ以外には触らないでください。

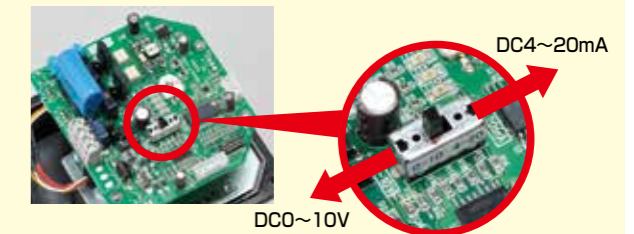

- ③ カバーに貼り付けられている制御表示銘板のチェックマークを設定した入力仕様に変更してください。
- ④ カバーを元通りに取り付けてください。
- ⑤ ⚠ 電源を入れる前に計装入力信号と制御基板の設定が同じであることを確認してください。異なりすると制御基板のヒューズが溶断することがあります。制御基板のヒューズはすべての配線ミスから回路を保護するものではありません。

ご使用に際して

ハイトルクを正しくご使用いただくために

ロータリタイニーとロータリコントロールバルブの計装入力仕様は、複数台による並列運転が可能です

計装信号 (DC4~20mA, DC0~10V) 入力側と供給電源側との間は、電氣的に絶縁されていますので次のような使用方法が可能です。

①DC4~20mA入力信号を複数台に直列に結線する場合

- 入力インピーダンスは、100Ωです。
調節計の仕様により並列可能な台数は異なります。

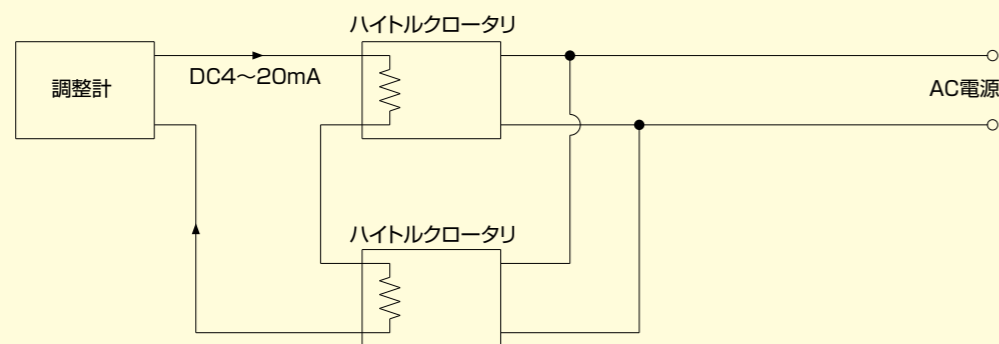

②DC0~10V入力信号を複数台に並列に結線する場合

- 入力インピーダンスは、100kΩ以上です。
調節計の仕様により並列可能な台数は異なります。

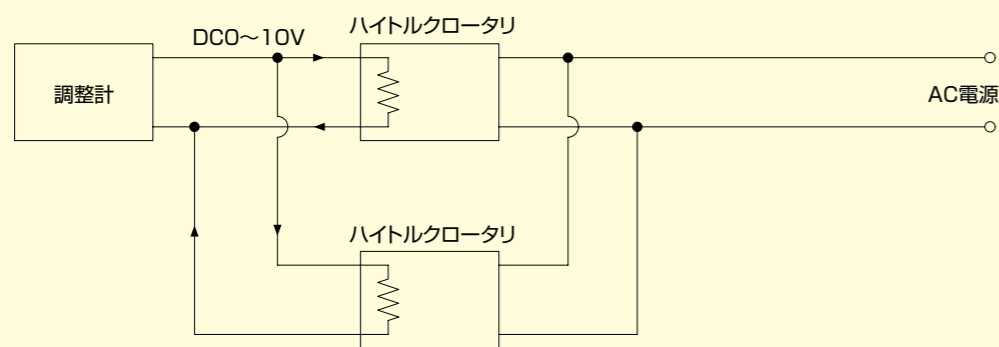

③複数台の個々に入力信号 (DC4~20mA, DC0~10V) 結線する場合

- 調節計の入力信号間が電氣的に絶縁されていない場合でも並列運転可能です。

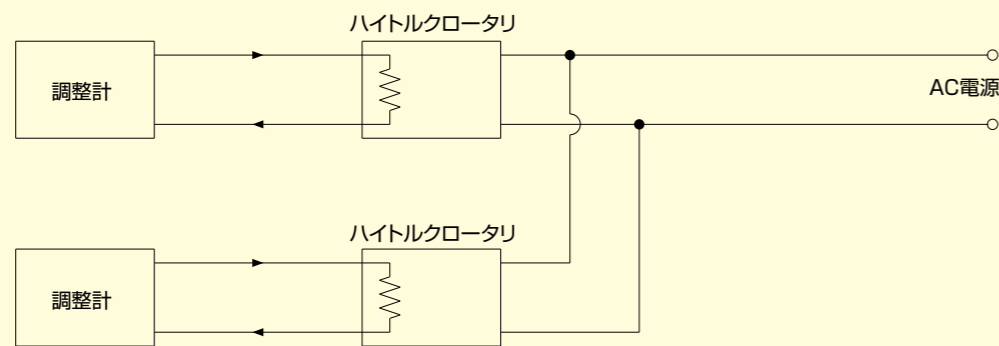

※調節計の仕様につきましては、調節計メーカーにお問い合わせください。



ノンリレータイプ (フローティング制御仕様のロータリシリーズを含む) は、並列運転できません。

右図のようなノンリレータイプ回路のバルブは、開閉スイッチ1個でバルブ2台以上を同時に運転させることができません。

図のように2台並列に接続した場合、2台同時に全開または全閉にならない限り、図の点線で示すようにコンデンサを経由して電流が流れ、いつでもON-OFF動作を繰り返し、チャタリングが発生するためです。

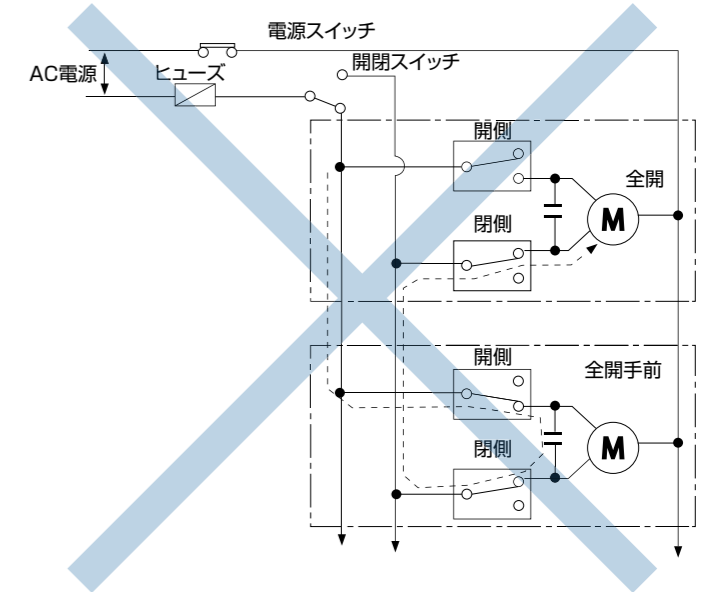

空気圧式シリンダシリーズ

アルミシリンダTA3Hシリーズ複作動 P104~P106

アルミシリンダTA3Hシリーズ単作動 P107~P109

鋳物シリンダHシリーズ複作動 P110~P112

鋳物シリンダHシリーズ単作動 P113~P115

各シリンダ・各種オプション P117~P119

AIR CYLINDER
OPERATED VALVES

シリンダバルブ 複作動型TA3Hシリーズ(アルミシリンダ)

シリーズ	一般用					シリーズ
外観						外観
呼び圧力	10K					20K
バルブ材質	SCS13A		SCS14A			SCS13A
シートリング	FTシート*					FTシート*
口径	フルボア					フルボア
接続	ねじこみ		フランジ			フランジ
製品略号	CA BU10S1B	CA BU10F1B	CA BU10F1BM	CA BU20F1B	CA BU20F1BM	製品略号
呼径						呼径
1/2 ^B 15 ^A	71,200	75,100	86,400	95,200	102,000	1/2 ^B 15 ^A
3/4 20	72,900	78,200	92,400	108,000	114,000	3/4 20
1 25	79,200	92,500	112,000	131,000	140,000	1 25
1 1/4 32	85,600	107,000	132,000	147,000	172,000	1 1/4 32
1 1/2 40	109,000	118,000	145,000	163,000	188,000	1 1/2 40
2 50	121,000	138,000	174,000	190,000	228,000	2 50
2 1/2 65		195,000	243,000	318,000	386,000	2 1/2 65
3 80		259,000	319,000	393,000	455,000	3 80
4 100		337,000	416,000			4 100

*FTシートとはPTFEとPFAの優れた特性を兼ね備えたシートです。

※1 写真はオプション付きです。

(円)

外観図・寸法表



製品略号	CA BU10S1B				CA BU10F1B				CA BU10F1BM				CA BU20F1B				CA BU20F1BM				製品略号
呼径																					呼径
寸法	L	H	A	ACT機種	L	H	A	ACT機種	L	H	A	ACT機種	L	H	A	ACT機種	L	H	A	ACT機種	寸法
1/2 ^B 15 ^A	65	200	178.5	X050D	108	200	178.5	X050D	108	200	178.5	X050D	140	200	178.5	X050D	140	200	178.5	X050D	1/2 ^B 15 ^A
3/4 20	80	203	178.5	X050D	117	203	178.5	X050D	117	203	178.5	X050D	152	203	178.5	X050D	152	203	178.5	X050D	3/4 20
1 25	90	210	178.5	X050D	127	210	178.5	X050D	127	210	178.5	X050D	165	210	178.5	X050D	165	210	178.5	X050D	1 25
1 1/4 32	110	216	178.5	X050D	140	216	178.5	X050D	140	216	178.5	X050D	178	216	178.5	X050D	178	216	178.5	X050D	1 1/4 32
1 1/2 40	120	259	223	X063D	165	259	223	X063D	165	259	223	X063D	190	259	223	X063D	190	259	223	X063D	1 1/2 40
2 50	140	268	223	X063D	178	268	223	X063D	178	268	223	X063D	216	268	223	X063D	216	268	223	X063D	2 50
2 1/2 65					190	282	223	X063D	190	282	223	X063D	241	311	270.5	X080D	241	311	270.5	X080D	2 1/2 65
3 80					203	352	270.5	X080D	203	352	270.5	X080D	283	380	354.5	X100D	283	380	354.5	X100D	3 80
4 100					229	395	354.5	X100D	229	395	354.5	X100D									4 100

(mm)

圧力 — 温度レーティング

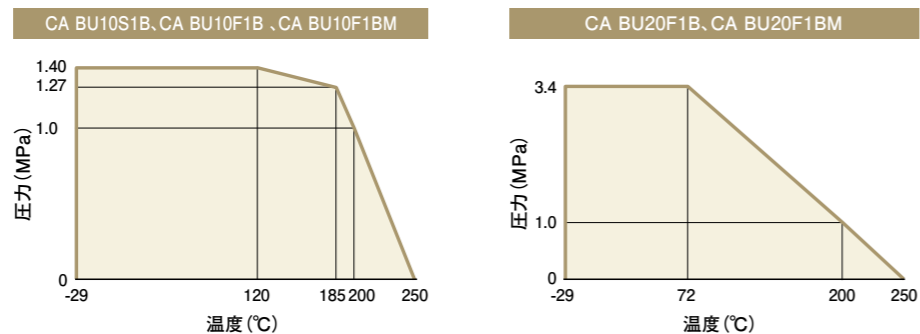

シリンダバルブ 複作動型TA3Hシリーズ(アルミシリンダ)

シリーズ	一般用		一般用三方弁		シリーズ
外観					外観
呼び圧力	150lb		300lb		10K
バルブ材質	SCS13A				SCS13A
シートリング	FTシート*				FTシート*
口径	フルボア				フルボア
接続	フランジ				フランジ
製品略号	CA BU150F1B	CA BU300F1B	CA BU10F0TL2	CA BU10F0TL4 BU10F0TT4	製品略号
呼径					呼径
1/2 ^B 15 ^A	82,500	96,000			1/2 ^B 15 ^A
3/4 20	85,800	109,000			3/4 20
1 25	96,800	133,000	188,000	255,000	1 25
1 1/4 32	※				1 1/4 32
1 1/2 40	127,000	164,000	237,000	371,000	1 1/2 40
2 50	141,000	194,000	260,000	458,000	2 50
2 1/2 65	195,000	323,000	332,000	570,000	2 1/2 65
3 80	263,000	398,000	428,000		3 80
4 100	348,000		571,000		4 100

*FTシートとはPTFEとPFAの優れた特性を兼ね備えたシートです。

※は別途お見積りいたします。

(円)

外観図・寸法表



製品略号	CA BU150F1B				CA BU300F1B				CA BU10F0TL2				CA BU10F0TL4 BU10F0TT4				製品略号
呼径																	呼径
寸法	L	H	A	ACT機種	L	H	A	ACT機種	L	H	A	ACT機種	L	H	A	ACT機種	寸法
1/2 ^B 15 ^A	108	200	178.5	X050D	140	200	178.5	X050D									1/2 ^B 15 ^A
3/4 20	117	203	178.5	X050D	152	203	178.5	X050D									3/4 20
1 25	127	210	178.5	X050D	165	210	178.5	X050D	160	221	178.5	X050D	160	221	178.5	X050D	1 25
1 1/4 32	140	216	178.5	X050D													1 1/4 32
1 1/2 40	165	259	223	X063D	190	259	223	X063D	180	279	223	X063D	180	279	223	X063D	1 1/2 40
2 50	178	268	223	X063D	216	268	223	X063D	200	288	223	X063D	200	337	270.5	X080D	2 50
2 1/2 65	190	282	223	X063D	241	311	270.5	X080D	240	297	223	X063D	240	346	270.5	X080D	2 1/2 65
3 80	203	352	270.5	X080D	283	380	354.5	X100D	260	380	270.5	X080D					3 80
4 100	229	395	354.5	X100D					330	419	354.5	X100D					4 100

圧力 — 温度レーティング

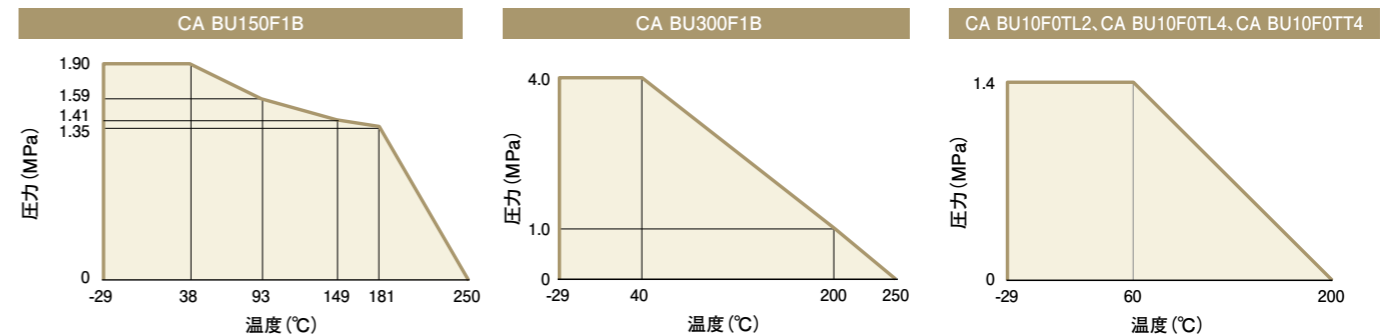

シリンダバルブ 複作動型TA3Hシリーズ(アルミシリンダ)

シリーズ	一般用				ガス用		シリーズ
外観							外観
呼び圧力	10K				10K		呼び圧力
バルブ材質	FCD-S				FCD-S		バルブ材質
シートリング	FTシート*				PTFE		シートリング
口径	レデューストポア	フルポア		レデューストポア	フルポア	口径	
接続	ねじこみ	フランジ		ねじこみ	フランジ	接続	
製品略号	CA BM10S2B	CA BM10F0B	CA BM20F0B	CA BM10S2L	CA BM10F0L	製品略号	
呼径						呼径	
1/2 ^B 15 ^A	65,800	69,200	116,000	※	※	1/2 ^B 15 ^A	
3/4 20	67,400	72,100	118,000	※	※	3/4 20	
1 25	68,200	76,100	144,000	※	※	1 25	
1 1/4 32	77,300	86,200	157,000	※	※	1 1/4 32	
1 1/2 40	84,200	104,000	176,000	※	※	1 1/2 40	
2 50	97,500	110,000	198,000	※	※	2 50	
2 1/2 65		146,000	282,000		※	2 1/2 65	
3 80		210,000	353,000		※	3 80	
4 100		260,000			※	4 100	

*FTシートとはPTFEとPFAの優れた特性を兼ね備えたシートです。(円)
※は別途見積りいたします。

外観図・寸法表

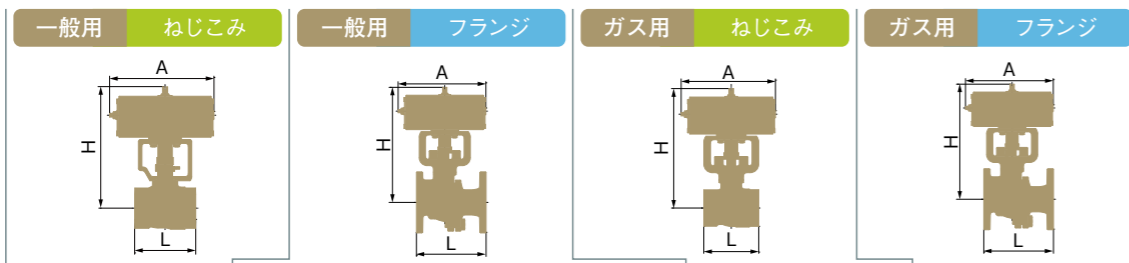

製品略号	CA BM10S2B				CA BM10F0B				CA BM20F0B				CA BM10S2L				CA BM10F0L				製品略号
呼径																	呼径				
寸法	L	H	A	ACT機種	L	H	A	ACT機種	L	H	A	ACT機種	L	H	A	ACT機種	L	H	A	ACT機種	寸法
1/2 ^B 15 ^A	66	194	178.5	X050D	108	200	178.5	X050D	140	207	178.5	X050D	66	200	178.5	X050D	108	211	178.5	X050D	1/2 ^B 15 ^A
3/4 20	75	200	178.5	X050D	117	203	178.5	X050D	152	211	178.5	X050D	75	207	178.5	X050D	117	215	178.5	X050D	3/4 20
1 25	87	203	178.5	X050D	127	210	178.5	X050D	165	234	178.5	X050D	87	210	178.5	X050D	127	235	178.5	X050D	1 25
1 1/4 32	100	210	178.5	X050D	140	216	178.5	X050D	178	239	178.5	X050D	100	234	178.5	X050D	140	240	178.5	X050D	1 1/4 32
1 1/2 40	115	216	178.5	X050D	165	229	178.5	X050D	190	279	178.5	X050D	115	239	178.5	X050D	165	283	223	X063D	1 1/2 40
2 50	130	259	223	X063D	178	268	223	X063D	216	287	223	X063D	130	283	223	X063D	178	293	223	X063D	2 50
2 1/2 65					190	282	223	X063D	241	328	270.5	X080D					190	305	223	X063D	2 1/2 65
3 80					203	352	270.5	X080D	283	395	354.5	X100D					203	367	270.5	X080D	3 80
4 100					229	395	354.5	X100D									229	411	354.5	X100D	4 100

(mm)

圧力 — 温度レーティング

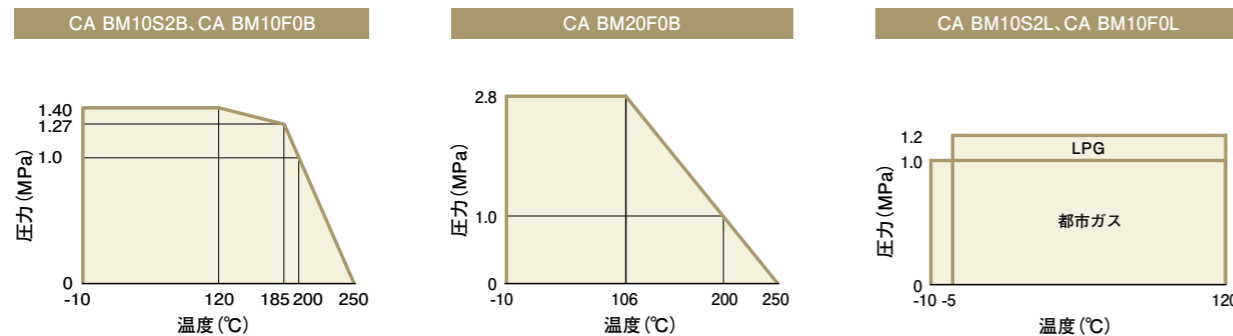

シリンダバルブ 単作動型TA3Hシリーズ(アルミシリンダ)

シリーズ	一般用				シリーズ	
外観						外観
呼び圧力	10K				20K	呼び圧力
バルブ材質	SCS13A				SCS14A	バルブ材質
シートリング	FTシート*				SCS13A	シートリング
口径	フルポア				フランジ	口径
接続	ねじこみ				フランジ	接続
製品略号	CAS BU10S1B	CAS BU10F1B	CAS BU10F1BM	CAS BU20F1B	CAS BU20F1BM	製品略号
呼径						呼径
1/2 ^B 15 ^A	78,300	89,100	102,000	110,000	113,000	1/2 ^B 15 ^A
3/4 20	80,000	93,500	108,000	122,000	128,000	3/4 20
1 25	95,600	111,000	132,000	149,000	157,000	1 25
1 1/4 32	118,000	129,000	151,000	176,000	208,000	1 1/4 32
1 1/2 40	131,000	145,000	174,000	188,000	212,000	1 1/2 40
2 50	208,000	227,000	255,000	278,000	310,000	2 50
2 1/2 65		271,000	304,000	394,000	455,000	2 1/2 65
3 80						3 80
4 100						4 100

*FTシートとはPTFEとPFAの優れた特性を兼ね備えたシートです。(円)

外観図・寸法表

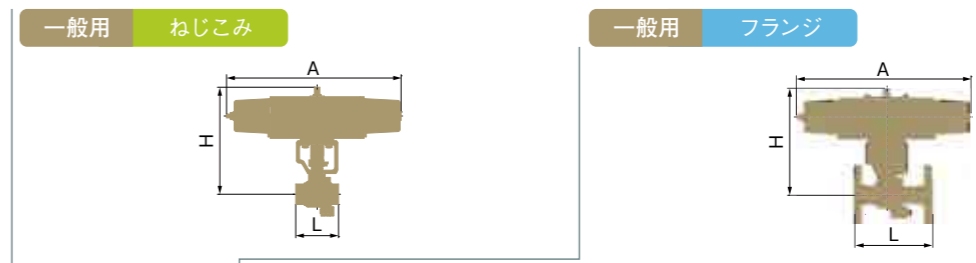

製品略号	CAS BU10S1B				CAS BU10F1B				CAS BU10F1BM				CAS BU20F1B				CAS BU20F1BM				製品略号				
呼径																	呼径								
寸法	L	H	A	ACT機種	L	H	A	ACT機種	L	H	A	ACT機種	L	H	A	ACT機種	L	H	A	ACT機種	L	H	A	ACT機種	寸法
1/2 ^B 15 ^A	65	200	288.5	X050S	108	200	288.5	X050S	108	200	288.5	X050S	140	200	288.5	X050S	140	200	288.5	X050S	140	200	288.5	X050S	1/2 ^B 15 ^A
3/4 20	80	203	288.5	X050S	117	203	288.5	X050S	117	203	288.5	X050S	152	203	288.5	X050S	152	203	288.5	X050S	152	203	288.5	X050S	3/4 20
1 25	90	225	367	X063S	127	225	367	X063S	127	225	367	X063S	165	225	367	X063S	165	225	367	X063S	165	225	367	X063S	1 25
1 1/4 32	110	261	459.5	X080S	140	261	459.5	X080S	140	261	459.5	X080S	178	261	459.5	X080S	178	261	459.5	X080S	178	261	459.5	X080S	1 1/4 32
1 1/2 40	120	289	459.5	X080S	165	289	459.5	X080S	165	289	459.5	X080S	190	289	459.5	X080S	190	289	459.5	X080S	190	289	459.5	X080S	1 1/2 40
2 50	140	345	616.5	X100S	178	345	616.5	X100S	178	345	616.5	X100S	216	345	616.5	X100S	216	345	616.5	X100S	216	345	616.5	X100S	2 50
2 1/2 65					190	359	616.5	X100S	190	359	616.5	X100S	241	359	616.5	X100S	241	359	616.5	X100S	241	359	616.5	X100S	2 1/2 65
3 80																									3 80
4 100																									4 100

(mm)

圧力 — 温度レーティング

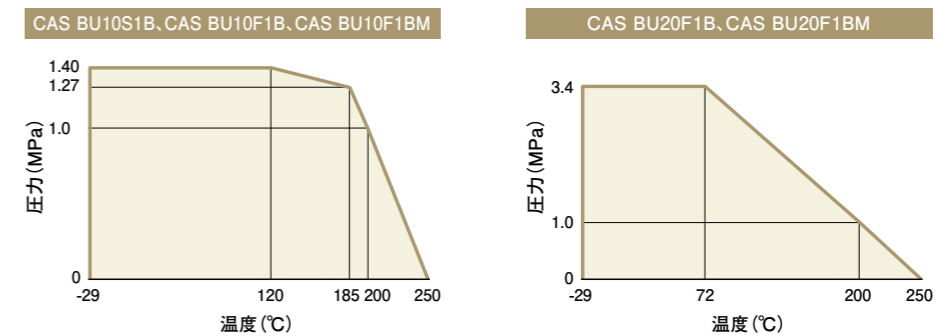

シリンダバルブ 単作動型TA3Hシリーズ(アルミシリンダ)

シリーズ	一般用				一般用三方弁				シリーズ
外観									外観
呼び圧力	150lb		300lb		10K				呼び圧力
バルブ材質	SCS13A								バルブ材質
シートリング	FTシート*								シートリング
口径	フルボア								口径
接続	フランジ								接続
製品略号	CAS BU150F1B		CAS BU300F1B		CAS BU10F0TL2		CAS BU10F0TL4 BU10F0TT4		製品略号
呼径	呼径		呼径		呼径		呼径		呼径
1/2 ^B 15 ^A	90,400		111,000						1/2 ^B 15 ^A
3/4 20	95,400		124,000						3/4 20
1 25	122,000		151,000		208,000		278,000		1 25
1 1/4 32	※								1 1/4 32
1 1/2 40	146,000		191,000		257,000		444,000		1 1/2 40
2 50	233,000		285,000		357,000		597,000		2 50
2 1/2 65	275,000		339,000		405,000				2 1/2 65

*FTシートとはPTFEとPFAの優れた特性を兼ね備えたシートです。

※は別途見積りいたします。

(円)

外観図・寸法表



製品略号	CAS BU150F1B				CAS BU300F1B				CAS BU10F0TL2				CAS BU10F0TL4 BU10F0TT4				製品略号
呼径	呼径				呼径				呼径				呼径				呼径
寸法	L	H	A	ACT機種	L	H	A	ACT機種	L	H	A	ACT機種	L	H	A	ACT機種	寸法
1/2 ^B 15 ^A	108	200	288.5	X050S	140	200	288.5	X050S									1/2 ^B 15 ^A
3/4 20	117	203	288.5	X050S	152	203	288.5	X050S									3/4 20
1 25	127	225	367	X063S	165	225	367	X063S	160	236	367	X063S	160	236	367	X063S	1 25
1 1/4 32	140	261	459.5	X080S													1 1/4 32
1 1/2 40	165	289	459.5	X080S	190	289	459.5	X080S	180	308	459.5	X080S	180	308	459.5	X080S	1 1/2 40
2 50	178	345	616.5	X100S	216	345	616.5	X100S	200	365	616.5	X100S	200	365	616.5	X100S	2 50
2 1/2 65	190	359	616.5	X100S	241	359	616.5	X100S	240	374	616.5	X100S					2 1/2 65

(mm)

圧力 — 温度レーティング

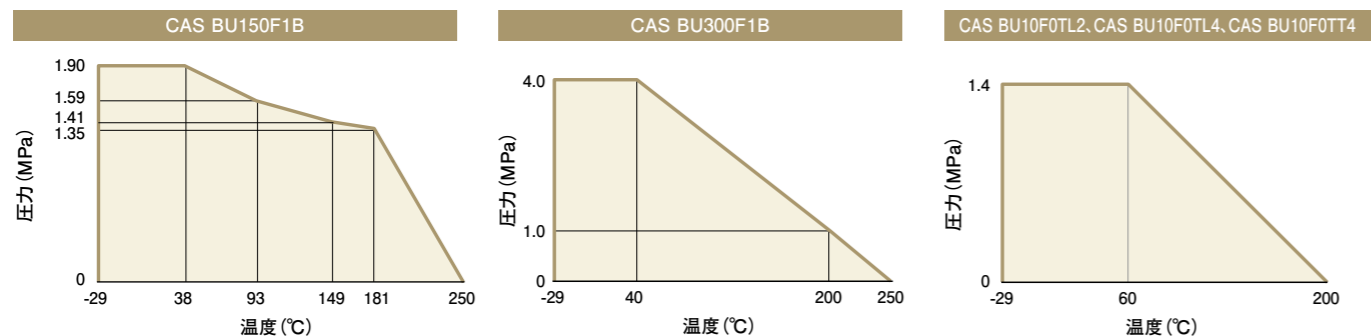

シリンダバルブ 単作動型TA3Hシリーズ(アルミシリンダ)

シリーズ	一般用			ガス用		シリーズ
外観						外観
呼び圧力	10K			20K		呼び圧力
バルブ材質	FCD-S			10K		バルブ材質
シートリング	FTシート*			PTFE		シートリング
口径	レデューストボア	フルボア		レデューストボア	フルボア	口径
接続	ねじこみ	フランジ		ねじこみ	フランジ	接続
製品略号	CAS BM10S2B	CAS BM10F0B	CAS BM20F0B	CAS BM10S2L	CAS BM10F0L	製品略号
呼径	呼径	呼径	呼径	呼径	呼径	呼径
1/2 ^B 15 ^A	72,900	76,500	141,000	※	※	1/2 ^B 15 ^A
3/4 20	75,400	79,300	144,000	※	※	3/4 20
1 25	81,700	92,200	152,000	※	※	1 25
1 1/4 32	89,300	117,000	184,000	※	※	1 1/4 32
1 1/2 40	110,000	125,000	209,000	※	※	1 1/2 40
2 50	141,000	200,000	264,000	※	※	2 50
2 1/2 65		219,000	300,000	※	※	2 1/2 65

*FTシートとはPTFEとPFAの優れた特性を兼ね備えたシートです。

※は別途見積りいたします。

(円)

外観図・寸法表

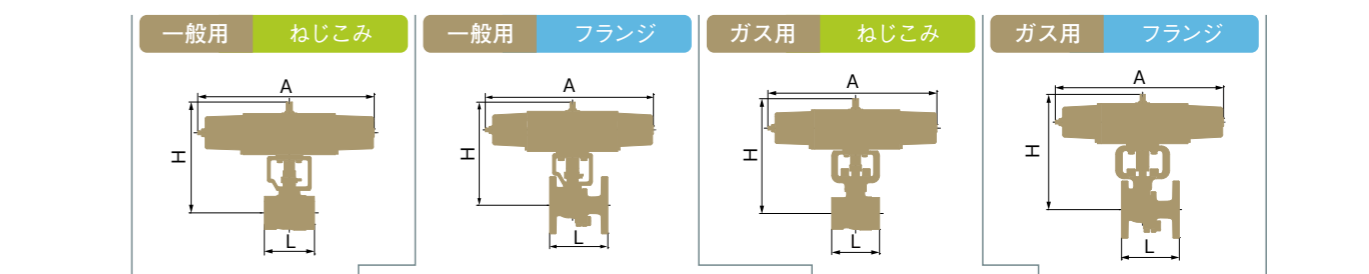

製品略号	CAS BM10S2B				CAS BM10F0B				CAS BM20F0B				CAS BM10S2L				CAS BM10F0L				製品略号
呼径	呼径				呼径				呼径				呼径				呼径				呼径
寸法	L	H	A	ACT機種	L	H	A	ACT機種	L	H	A	ACT機種	L	H	A	ACT機種	L	H	A	ACT機種	寸法
1/2 ^B 15 ^A	66	194	288.5	X050S	108	200	288.5	X050S	140	207	288.5	X050S	66	200	288.5	X050S	108	211	288.5	X050S	1/2 ^B 15 ^A
3/4 20	75	200	288.5	X050S	117	203	288.5	X050S	152	211	288.5	X050S	75	207	288.5	X050S	117	215	288.5	X050S	3/4 20
1 25	87	203	288.5	X050S	127	225	367	X063S	165	251	367	X063S	87	210	288.5	X050S	127	252	367	X063S	1 25
1 1/4 32	100	225	367	X063S	140	261	459.5	X080S	178	286	459.5	X080S	100	249	367	X063S	140	286	459.5	X080S	1 1/4 32
1 1/2 40	115	261	459.5	X080S	165	289	459.5	X080S	190	315	459.5	X080S	115	284	459.5	X080S	165	312	459.5	X080S	1 1/2 40
2 50	130	289	459.5	X080S	178	345	616.5	X100S	216	355	616.5	X100S	130	312	459.5	X080S	178	361	616.5	X100S	2 50
2 1/2 65					190	359	616.5	X100S	241	367	616.5	X100S					190	373	616.5	X100S	2 1/2 65

(mm)

圧力 — 温度レーティング

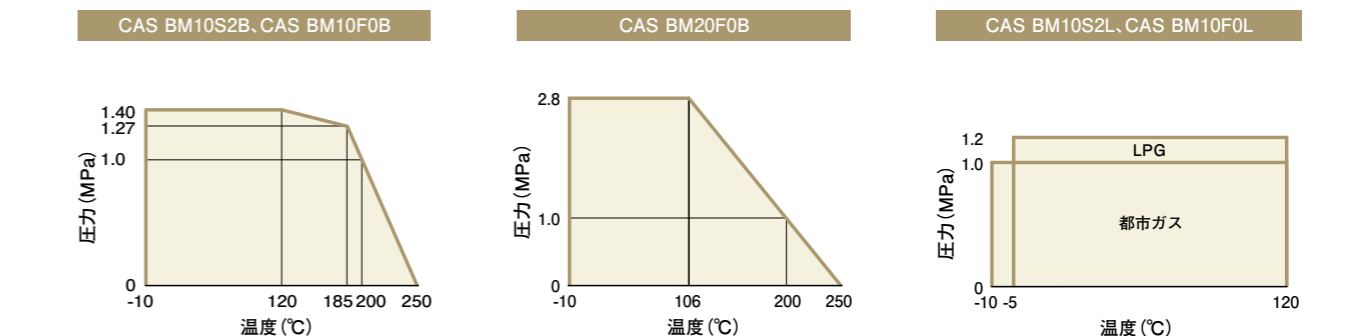

シリンダバルブ 複作動型Hシリーズ(鋳物シリンダ)

シリーズ	一般用					シリーズ
外観						外観
呼び圧力	10K					呼び圧力
バルブ材質	SCS13A					バルブ材質
シートリング	FTシート*					シートリング
口径	フルボア					口径
接続	ねじこみ					接続
製品略号	フランジ					製品略号
呼径	CK BU10S1B	CK BU10F1B	CK BU10F1BM	CK BU20F1B	CK BU20F1BM	呼径
寸法	寸法	寸法	寸法	寸法	寸法	寸法
3/8 ^B 10 ^A	64,100					3/8 ^B 10 ^A
1/2 15	64,800	73,900	85,900	107,000	122,000	1/2 15
3/4 20	68,200	78,300	90,600	116,000	134,000	3/4 20
1 25	74,800	92,100	111,000	129,000	153,000	1 25
1 1/4 32	92,400	111,000	135,000	144,000	184,000	1 1/4 32
1 1/2 40	106,000	117,000	142,000	168,000	213,000	1 1/2 40
2 50	133,000	146,000	178,000	190,000	248,000	2 50
2 1/2 65		191,000	238,000	318,000	415,000	2 1/2 65
3 80		252,000	311,000	350,000	461,000	3 80
4 100		327,000	407,000	598,000	759,000	4 100
5 125		692,000	884,000			5 125
6 150		810,000	1,050,000	1,330,000	1,710,000	6 150
8 200		1,390,000	1,790,000	1,790,000	2,480,000	8 200

*FTシートとはPTFEとPFAの優れた特性を兼ね備えたシートです。

(円)

外観図・寸法表



製品略号	CK BU10S1B				CK BU10F1B				CK BU10F1BM				CK BU20F1B				CK BU20F1BM				製品略号
呼径	寸法				寸法				寸法				寸法				寸法				呼径
寸法	L	H	A	ACT機種	L	H	A	ACT機種	L	H	A	ACT機種	L	H	A	ACT機種	L	H	A	ACT機種	寸法
3/8 ^B 10 ^A	62	280	227	H1C																	3/8 ^B 10 ^A
1/2 15	65	283	227	H1C	108	283	227	H1C	108	283	227	H1C	140	283	227	H1C	140	283	227	H1C	1/2 15
3/4 20	80	286	227	H1C	117	286	227	H1C	117	286	227	H1C	152	286	227	H1C	152	286	227	H1C	3/4 20
1 25	90	293	227	H1C	127	293	227	H1C	127	293	227	H1C	165	293	227	H1C	165	293	227	H1C	1 25
1 1/4 32	110	299	227	H1C	140	299	227	H1C	140	299	227	H1C	178	299	227	H1C	178	299	227	H1C	1 1/4 32
1 1/2 40	120	353	284	H2C	165	353	284	H2C	165	353	284	H2C	190	353	284	H2C	190	353	284	H2C	1 1/2 40
2 50	140	361	284	H2C	178	361	284	H2C	178	361	284	H2C	216	361	284	H2C	216	361	284	H2C	2 50
2 1/2 65					190	375	284	H2C	190	375	284	H2C	241	448	372	H3C	241	448	372	H3C	2 1/2 65
3 80					203	470	372	H3C	203	470	372	H3C	283	470	372	H3C	283	470	372	H3C	3 80
4 100					229	485	372	H3C	229	485	372	H3C	305	471	600	H4	305	471	600	H4	4 100
5 125					356	539	600	H4	356	539	600	H4									5 125
6 150					394	559	600	H4	394	559	600	H4	403	652	754	H5	403	652	754	H5	6 150
8 200					457	694	754	H5	457	694	754	H5	502	694	754	H5	502	694	754	H5	8 200

(mm)

圧力 — 温度レーティング

CK BU10S1B, CK BU10F1B, CK BU10F1BM

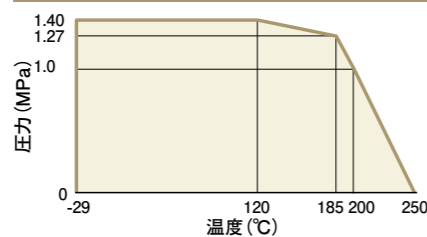

CK BU20F1B, CK BU20F1BM

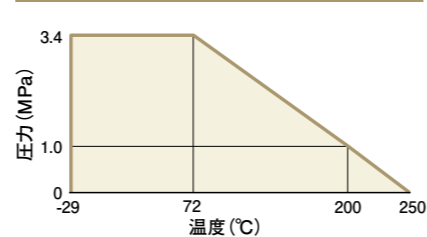

シリンダバルブ 複作動型Hシリーズ(鋳物シリンダ)

シリーズ	一般用		一般用三方弁		水用セグメント弁		シリーズ
外観							外観
呼び圧力	150lb	300lb	10K		20K		呼び圧力
バルブ材質	SCS13A						バルブ材質
シート	FTシート*				PTFE		シート
口径	フルボア						口径
接続	フランジ						接続
製品略号	CK BU150F1B	CK BU300F1B	CK BU10F0TL2	CK BU10F0TL4 CK BU10F0TT4	CK BU1FW	CK BU2FW	製品略号
呼径	呼径	呼径	呼径	呼径	呼径	呼径	呼径
1/2 ^B 15 ^A	75,700	96,500					1/2 ^B 15 ^A
3/4 20	81,100	103,000	186,000	224,000			3/4 20
1 25	95,600	114,000	206,000	245,000			1 25
1 1/4 32	※						1 1/4 32
1 1/2 40	121,000	155,000	282,000	354,000			1 1/2 40
2 50	150,000	176,000	325,000	437,000	※		2 50
2 1/2 65	197,000	300,000	401,000	546,000	※		2 1/2 65
3 80	261,000	328,000	618,000	716,000	※		3 80
4 100	338,000	598,000	667,000	926,000	※	※	4 100
5 125	735,000				※	※	5 125
6 150	871,000	1,340,000			※	※	6 150
8 200	1,500,000	1,570,000			※	※	8 200
10 250					※		10 250
12 300					※		12 300

*FTシートとはPTFEとPFAの優れた特性を兼ね備えたシートです。 ※は別途お見積りいたします。

(円)

外観図・寸法表

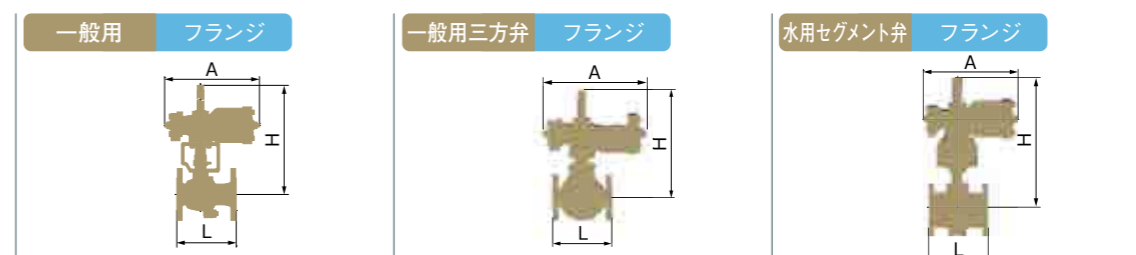

製品略号	CK BU150F1B				CK BU300F1B				CK BU10F0TL2				CK BU10F0TL4 CK BU10F0TT4				CK BU1FW				CK BU2FW				製品略号								
呼径	寸法				寸法				寸法				寸法				寸法				寸法				呼径								
寸法	L	H	A	ACT機種	L	H	A	ACT機種	L	H	A	ACT機種	L	H	A	ACT機種	L	H	A	ACT機種	L	H	A	ACT機種	L	H	A	ACT機種	L	H	A	ACT機種	寸法
1/2 ^B 15 ^A	108	283	227	H1C	140	283	227	H1C																								1/2 ^B 15 ^A	
3/4 20	117	286	227	H1C	152	286	227	H1C	140	295	227	H1C	140	321	284	H2C																3/4 20	
1 25	127	293	227	H1C	165	293	227	H1C	160	304	227	H1C	160	330	284	H2C																1 25	
1 1/4 32	140	299	227	H1C																												1 1/4 32	
1 1/2 40	165	353	284	H2C	190	353	284	H2C	180	372	284	H2C	180	372	284	H2C																1 1/2 40	
2 50	178	361	284	H2C	216	361	284	H2C	200	381	284	H2C	200	454	372	H3C	178	389	227	H1C												2 50	
2 1/2 65	190	375	284	H2C	241	448	372	H3C	240	402	284	H2C	240	458	372	H3C	190	425	284	H2C											2 1/2 65		
3 80	203	470	372	H3C	283	470	372	H3C	260	498	372	H3C	260	511	600	H4	203	477	284	H2C											3 80		
4 100	229	485	372	H3C	305	471	600	H4	330	507	372	H3C	330	522	600	H4	229	543	372	H3C	229	556	600	H4						4 100			
5 125	356	539	600	H4													254	555	372	H3C	254	568	600	H4						5 125			
6 150	394	559	600	H4	403	652	754	H5									267	580	600	H4	267	701	754	H5						6 150			
8 200	457	694	754	H5	502	694	754	H5									292	619	600	H4	292	728	754	H5						8 200			
10 250																	330	762	754	H5										10 250			
12 300																	356	※1	※1	※1										12 300			

※1:圧力仕様に合わせて個別に対応致します。(mm)

圧力 — 温度レーティング

CK BU150F1B

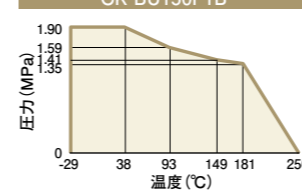

CK BU300F1B

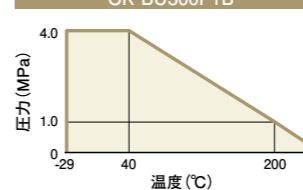

CK BU1FW

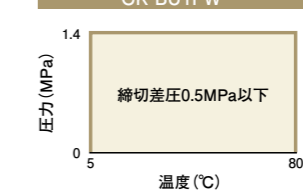

CK BU2FW

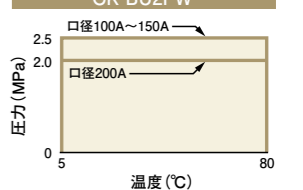

シリンダバルブ 単作動型Hシリーズ(鋳物シリンダ)

シリーズ	一般用				一般用三方弁				シリーズ
外観					外観				
呼び圧力	150lb	300lb	10K				呼び圧力		
バルブ材質	SCS13A								バルブ材質
シート	FTシート*								シート
口径	フルボア								口径
接続	フランジ								接続
製品略号	CKS BU150F1B	CKS BU300F1B	CKS BU10F0TL2	CKS BU10F0TL4/BU10F0TT4	製品略号				
呼径	呼径								
1/2 ^B 15 ^A	95,500	131,000					1/2 ^B 15 ^A		
3/4 20	100,000	139,000					3/4 20		
1 25	114,000	150,000	242,000	275,000					
1 1/4 32	※								
1 1/2 40	149,000	209,000	338,000	399,000					
2 50	196,000	228,000	364,000	513,000					
2 1/2 65	244,000	375,000	430,000	619,000					
3 80	341,000	414,000	732,000	897,000					
4 100	414,000	792,000	854,000	1,060,000					
5 125	870,000								
6 150	1,010,000	1,750,000					6 150		
8 200	1,850,000	2,190,000					8 200		

*FTシートとはPTFEとPFAの優れた特性を兼ね備えたシートです。 ※は別途お見積りいたします。

(円)

外観図・寸法表



製品略号	CKS BU150F1B				CKS BU300F1B				CKS BU10F0TL2				CKS BU10F0TL4/BU10F0TT4				製品略号
呼径	呼径								呼径								
寸法	L	H	A	ACT機種	L	H	A	ACT機種	L	H	A	ACT機種	L	H	A	ACT機種	寸法
1/2 ^B 15 ^A	108	283	458	H1SC	140	283	458	H1SC									1/2 ^B 15 ^A
3/4 20	117	286	458	H1SC	152	286	458	H1SC									3/4 20
1 25	127	293	458	H1SC	165	293	458	H1SC	160	304	458	H1SC	160	330	557	H2SC	1 25
1 1/4 32	140	325	557	H2SC	-	-	-	-									1 1/4 32
1 1/2 40	165	353	557	H2SC	190	353	557	H2SC	180	372	557	H2SC	180	372	557	H2SC	1 1/2 40
2 50	178	361	557	H2SC	216	361	557	H2SC	200	381	557	H2SC	200	381	557	H2SC	2 50
2 1/2 65	190	375	557	H2SC	241	448	733	H3SC	240	390	557	H2SC	240	463	733	H3SC	2 1/2 65
3 80	203	470	733	H3SC	283	470	733	H3SC	260	498	733	H3SC	260	511	912	H4S	3 80
4 100	229	485	733	H3SC	305	471	912	H4S	330	507	733	H3SC	330	522	912	H4S	4 100
5 125	356	539	912	H4S	-	-	-	-									5 125
6 150	394	559	912	H4S	403	652	1064	H5S									6 150
8 200	457	694	1064	H5S	502	694	1064	H5S									8 200

(mm)

圧力 — 温度レーティング

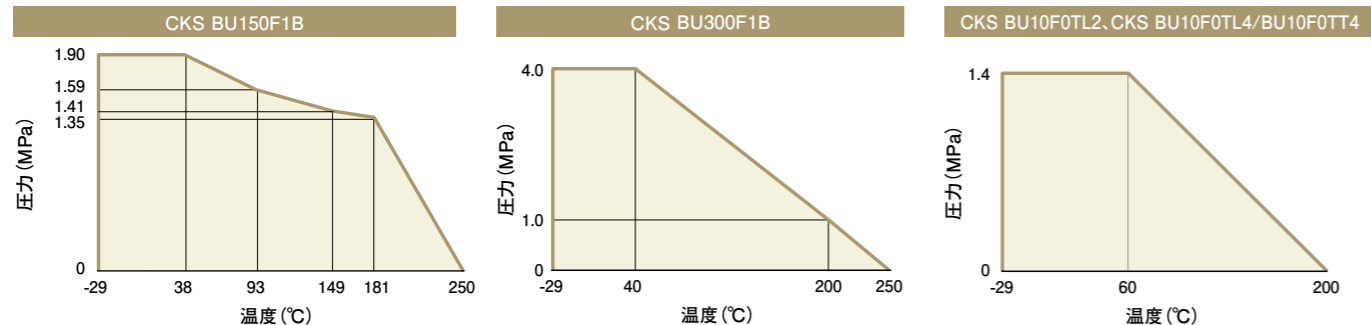

シリンダバルブ 単作動型Hシリーズ(鋳物シリンダ)

シリーズ	一般用			ガス用		シリーズ
外観						外観
呼び圧力	10K			10K		呼び圧力
バルブ材質	FCD-S					バルブ材質
シート	FTシート*					シート
口径	レデューストボア	フルボア		レデューストボア	フルボア	口径
接続	ねじこみ	フランジ		ねじこみ	フランジ	接続
製品略号	CKS BM10S2B	CKS BM10F0B	CKS BM20F0B	CKS BM10S2L	CKS BM10F0L	製品略号
呼径	呼径					
1/2 ^B 15 ^A	96,800	98,000	174,000	※	※	1/2 ^B 15 ^A
3/4 20	98,500	100,000	175,000	※	※	3/4 20
1 25	100,000	102,000	187,000	※	※	1 25
1 1/4 32	146,000	147,000	212,000	※	※	1 1/4 32
1 1/2 40	149,000	150,000	216,000	※	※	1 1/2 40
2 50	152,000	155,000	237,000	※	※	2 50
2 1/2 65				173,000	366,000	2 1/2 65
3 80				262,000	447,000	3 80
4 100				293,000	821,000	4 100
5 125				678,000	※	5 125
6 150				740,000	※	6 150
8 200				1,320,000	※	8 200

*FTシートとはPTFEとPFAの優れた特性を兼ね備えたシートです。 ※は別途お見積りいたします。

(円)

外観図・寸法表

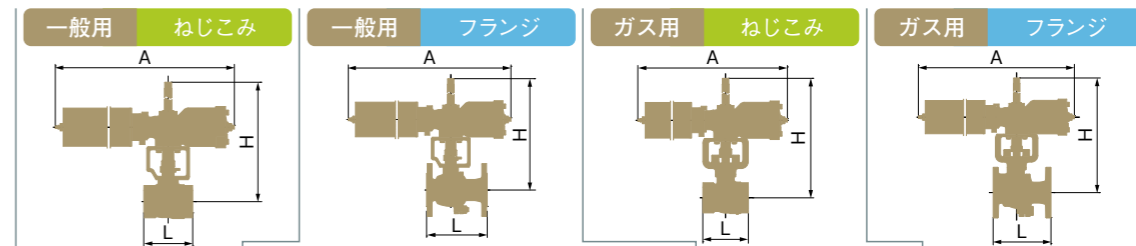

製品略号	CKS BM10S2B				CKS BM10F0B				CKS BM20F0B				CKS BM10S2L				CKS BM10F0L				製品略号
呼径	呼径								呼径												
寸法	L	H	A	ACT機種	L	H	A	ACT機種	L	H	A	ACT機種	L	H	A	ACT機種	L	H	A	ACT機種	寸法
1/2 ^B 15 ^A	66	277	458	H1SC	108	283	458	H1SC	140	289	458	H1SC	66	283	458	H1SC	108	294	458	H1SC	1/2 ^B 15 ^A
3/4 20	75	283	458	H1SC	117	286	458	H1SC	152	293	458	H1SC	75	290	458	H1SC	117	298	458	H1SC	3/4 20
1 25	87	286	458	H1SC	127	293	458	H1SC	165	318	458	H1SC	87	295	458	H1SC	127	318	458	H1SC	1 25
1 1/4 32	100	293	458	H1SC	140	325	557	H2SC	178	354	557	H2SC	100	320	458	H1SC	140	349	557	H2SC	1 1/4 32
1 1/2 40	115	325	557	H2SC	165	353	557	H2SC	190	373	557	H2SC	115	348	557	H2SC	165	376	557	H2SC	1 1/2 40
2 50	130	353	557	H2SC	178	361	557	H2SC	216	380	557	H2SC	130	376	557	H2SC	178	385	557	H2SC	2 50
2 1/2 65					190	375	557	H2SC	241	469	733	H3SC					190	397	557	H2SC	2 1/2 65
3 80					203	470	733	H3SC	283	484	733	H3SC					203	484	733	H3SC	3 80
4 100					229	485	733	H3SC	305	544	912	H4S					229	500	733	H3SC	4 100
5 125					292	539	912	H4S									292	560	912	H4S	5 125
6 150					394	559	912	H4S									394	579	912	H4S	6 150
8 200					457	694	1064	H5S									457	737	1064	H5S	8 200

(mm)

圧力 — 温度レーティング

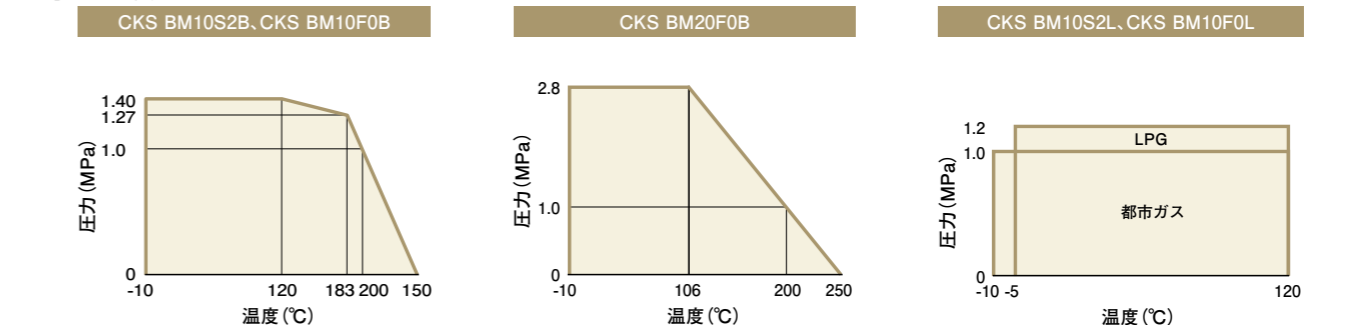

空気圧式自動操作バルブ

■アクチュエータ(複作動)

材質	品名	標準価格(円)
アルミ製	X050D	27,200
	X063D	32,900
	X080D	38,900
	X100D	74,800
鋳物製	H1C	43,600
	H2C	58,600
	H3C	100,000
	H4	158,000
	H5	316,000

■アクチュエータ(単作動)

材質	品名	標準価格(円)
アルミ製	X050S	43,200
	X063S	46,200
	X080S	61,500
	X100S	88,400
鋳物製	H1SC	72,500
	H2SC	100,000
	H3SC	171,000
	H4S	274,000
	H5S	497,000

■アルミ製シリンダ製作範囲

作動形式	本体材質	バルブ仕様	呼び圧力	接続	口径	製品略号	製作範囲、アクチュエータ機種															
							10A %B	15A 1/2B	20A 3/4B	25A 1B	32A 1 1/4B	40A 1 1/2B	50A 2B	65A 2 1/2B	80A 3B	100A 4B	125A 5B	150A 6B	200A 8B			
複作動	FCD-S	一般用	10K	フランジ	フルボア	CA BM10FOB													X080D	X100D		
			20K	フランジ	フルボア	CA BM20FOB													X080D	X100D		
			10K	ねじ込み	レデュース	CA BM10S2B														X080D	X100D	
		ガス用	10K	フランジ	フルボア	CA BM10FOL														X080D	X100D	
			20K	フランジ	フルボア	CA BM20FOL														X080D	X100D	
			10K	ねじ込み	レデュース	CA BM10S2L														X080D	X100D	
	SCS13A SCS14A SCS16A	一般用	10K	フランジ	フルボア	CA BU10F1B/(M),(O)													X080D	X100D		
			150lb	フランジ	フルボア	CA BU150F1B/(M),(O)													X080D	X100D		
			20K	フランジ	フルボア	CA BU20F1B/(M),(O)													X080D	X100D		
		300lb	300lb	フランジ	フルボア	CA BU300F1B/(M),(O)														X080D	X100D	
			10K	ねじ込み	フルボア	CA BU10S1B														X080D	X100D	
			10K	ねじ込み	フルボア	CAS BM10FOB														X100S		
単作動 (緊急遮断)	FCD-S	一般用	20K	フランジ	フルボア	CAS BM20FOB													X100S			
			10K	ねじ込み	レデュース	CAS BM10S2B													X100S			
			10K	フランジ	フルボア	CAS BM10FOL													X100S			
		ガス用	20K	フランジ	フルボア	CAS BM20FOL														X100S		
			10K	ねじ込み	レデュース	CAS BM10S2L														X100S		
			10K	ねじ込み	フルボア	CAS BU10F1B/(M),(O)														X100S		
	SCS13A SCS14A SCS16A	一般用	150lb	フランジ	フルボア	CAS BU150F1B/(M),(O)														X100S		
			20K	フランジ	フルボア	CAS BU20F1B/(M),(O)														X100S		
			300lb	フランジ	フルボア	CAS BU300F1B/(M),(O)														X100S		
		10K	ねじ込み	フルボア	CAS BU10S1B															X100S		
			10K	ねじ込み	フルボア	CAS BU10S1B														X100S		
			10K	ねじ込み	フルボア	CAS BU10S1B														X100S		

■鋳物製シリンダ製作範囲

作動形式	本体材質	バルブ仕様	呼び圧力	接続	口径	製品略号	製作範囲、アクチュエータ機種																		
							10A %B	15A 1/2B	20A 3/4B	25A 1B	32A 1 1/4B	40A 1 1/2B	50A 2B	65A 2 1/2B	80A 3B	100A 4B	125A 5B	150A 6B	200A 8B						
複作動	FCD-S	一般用	10K	フランジ	フルボア	CK BM10FOB														H3C	H4				
			20K	フランジ	フルボア	CK BM20FOB														H3C	H4				
			10K	ねじ込み	レデュース	CK BM10S2B															H3C	H4			
		ガス用	20K	フランジ	フルボア	CK BM10FOL															H3C	H4			
			20K	フランジ	フルボア	CK BM20FOL															H3C	H4			
			10K	ねじ込み	レデュース	CK BM10S2L															H3C	H4			
	SCS13A SCS14A SCS16A	一般用	10K	フランジ	フルボア	CK BU10F1B/(M),(O)															H3C	H4			
			150lb	フランジ	フルボア	CK BU150F1B/(M),(O)															H3C	H4			
			20K	フランジ	フルボア	CK BU20F1B/(M),(O)																H3C	H4		
		300lb	300lb	フランジ	フルボア	CK BU300F1B/(M),(O)																	H3C	H4	
			10K	ねじ込み	フルボア	CK BU10S1B																	H3C	H4	
			10K	ねじ込み	フルボア	CK BU10S1B																		H3C	H4
単作動 (緊急遮断)	FCD-S	一般用	20K	フランジ	フルボア	CKS BM10FOB															H3SC	H4S			
			20K	フランジ	フルボア	CKS BM20FOB																H3SC	H4S		
			10K	ねじ込み	レデュース	CKS BM10S2B																	H3SC	H4S	
		ガス用	10K	フランジ	フルボア	CKS BM10FOL																	H3SC	H4S	
			20K	フランジ	フルボア	CKS BM20FOL																	H3SC	H4S	
			10K	ねじ込み	レデュース	CKS BM10S2L																	H3SC	H4S	
	SCS13A SCS14A SCS16A	一般用	10K	フランジ	フルボア	CKS BU10F1B/(M),(O)																	H3SC	H4S	
			150lb	フランジ	フルボア	CKS BU150F1B/(M),(O)																	H3SC	H4S	
			20K	フランジ	フルボア	CKS BU20F1B/(M),(O)																	H3SC	H4S	
		300lb	300lb	フランジ	フルボア	CKS BU300F1B/(M),(O)																		H3SC	H4S
			10K	ねじ込み	フルボア	CKS BU10S1B																		H3SC	H4S
			10K	ねじ込み	フルボア	CKS BU10S1B																			H3SC

注1) 上表のアクチュエータ選定は、清浄な流体で規定のレーティング内で使用した場合の選定です。使用流体が特殊な場合は弊社にお問い合わせください。
 注2) 150lb、300lbのアクチュエータ選定は、それぞれ最大締切差圧を1.4MPaと2.0MPaで選定しています。最大締切差圧がこれを超える場合は弊社にお問い合わせください。
 注3) 本体材質がSCS14Aをご要求の場合、製品略号の末尾にMを付記してください。
 注4) 本体材質がSCS16Aをご要求の場合、製品略号の末尾にOを付記してください。
 注5) 単作動品の製品略号は、緊急遮断仕様の場合を示しております。緊急開放仕様の場合は、製品略号を緊急開放仕様(CAF-,CKF-)としてください。
 注6) 最大締切差圧1.47MPaでご使用ください。
 注7) 使用流体が粘性流体、固形物を含む流体の場合、アクチュエータの選定またはバルブ仕様は異なる場合があります。必ず弊社にお問い合わせください。

空気圧式自動操作バルブ(付属部品)

■アルミ製アクチュエータ(TA3Hシリーズ)の付属品(装着費を含む)

項番	品名	メーカー名	型式	標準価格(円)	備考
1	電磁弁	屋外防爆型	金子産業 MK15G-8-AE12PU-DMI-K	52,300	
		屋外防滴型	金子産業 MK15G-8-A12PG-TF-DMI-K	43,600	
		屋外防爆型	甲南電機 4N4S102K-E01-H□-B0-R	44,200	均圧弁・スピコン・サイレンサ付電磁弁
2	フィルタレギュレータ	CKD	B7019-2C-M-G	16,000	※1
3	スピードコントローラ(均圧弁付)	甲南電機	BPSC-08A	24,200	※4
4	均圧弁	FESTO	GR-ZP-1/4-PT-NA-SA219041	24,900	複作動のみ
※電磁弁+均圧弁が付く場合は、均圧弁付き電磁弁(甲南電機製)を選定ください。					
5	サイレンサ(1個)	CKD	SLW-8A-H	2,300	※1
6	リミットスイッチ	防爆型	アズビル 1LX7001-R	84,800	※2、※3
			アズビル VCX-7001-R	111,000	※3
		防滴型	アズビル 1LS1-J	13,500	※2
			アズビル VCL-5001	48,000	

※1: 電磁弁に取り付けます。電磁弁が無い場合は別途ご相談ください。

※2: 開側または閉側1点式1個の価格です。

※3: 防爆用パッキン式コネクタ付: 適合ケーブル径...φ 9.5mm~10.5mm

保護管サイズ...G $\frac{1}{2}$

(このサイズ以外をご要望の場合は、別途お問い合わせください。)

※4: 複作動シリンダは開/閉、単作動シリンダは排気側のみの制御となります。

単作動シリンダで開/閉制御の場合は、鋳物シリンダでの対応となります。

単作動シリンダに装着した場合、均圧弁は機能しません。

■鋳物製アクチュエータ(H1C~H3C)の付属品(装着費を含む)

項番	品名	メーカー名	型式	標準価格(円)	備考
1	電磁弁	屋外防爆型	金子産業 MK15G-8-AE12PU-DMI-K	52,300	
		屋外防滴型	金子産業 MK15G-8-A12PG-TF-DMI-K	43,600	
		屋外防爆型	甲南電機 4N4S102K-E01-H□-B0	44,200	均圧弁・スピコン・サイレンサ付電磁弁
2	フィルタレギュレータ	CKD	B7019-2C-M-G	16,000	※1
3	スピードコントローラ(均圧弁付)	甲南電機	BPSC-08A	24,200	※4
4	均圧弁	FESTO	GR-ZP-1/4-PT-NA-SA219041	24,900	複作動のみ
※H1C~H3Cで、電磁弁+均圧弁が付く場合は、均圧弁付き電磁弁(甲南電機製)を選定ください。					
5	サイレンサ(1個)	CKD	SLW-8A-H	2,300	※1
6	リミットスイッチ	防爆型	アズビル 1LX7001-R	88,000	※2、※3
			アズビル VCX-7001-R	114,100	※3
		防滴型	アズビル 1LS1-J	16,500	※2
			アズビル VCL-5001	51,000	
7	ポジションナ	スリーエス	電空XE152-SS3	324,500	単作動:XE151
		スリーエス	空空XP102-SS3	294,400	単作動:XP101
8	近接スイッチ	オムロン	(DC)E2E-X7D1-N-2M	82,700	
		オムロン	(AC)E2E-X5Y1-2M	89,000	
		オムロン	(AC/DC)E2E-X7T1-2M	97,000	
9	手動ハンドル			※5	単作動のみ

※1: 電磁弁または、ポジションナに取り付けます。電磁弁が無い場合は別途ご相談ください。

※2: 開側または閉側1点式1個の価格です。

※3: 防爆用パッキン式コネクタ付: 適合ケーブル径...φ 9.5mm~10.5mm

保護管サイズ...G $\frac{1}{2}$

(このサイズ以外をご要望の場合は、別途お問い合わせください。)

※4: 複作動シリンダは開/閉、単作動シリンダは排気側のみの制御となります。

単作動シリンダで開/閉制御の場合は、別途お問い合わせください。

単作動シリンダに装着した場合、均圧弁は機能しません。

※5: 別途見積いたします。

■鋳物製アクチュエータ(H4~H5)の付属品(装着費を含む)

項番	品名	メーカー名	型式	標準価格(円)	備考
1	電磁弁	屋外防爆型	金子産業 MK15G-8-AE12PU-DMI-K	84,000	
		屋外防滴型	金子産業 MK15G-8-A12PG-TF-DMI-K	75,700	
2	フィルタレギュレータ	CKD	B7019-2C-M-G	16,000	※1
3	スピードコントローラ(1個)	CKD	SC1-10	23,000	
4	均圧弁	富士ロック	FVCC9202-8× $\frac{1}{4}$	13,800	複作動のみ
5	サイレンサ(1個)	CKD	SLW-8A-H	2,300	※1
6	リミットスイッチ	防爆型	アズビル 1LX7001-R	107,000	※2、※3
			アズビル VCX-7001-R	121,800	※3
		防滴型	アズビル 1LS1-J	35,300	※2
			アズビル VCL-5001	58,500	
7	ポジションナ	スリーエス	電空XE152-SS3	324,500	単作動:XE151
		スリーエス	空空XP102-SS3	294,400	単作動:XP101
8	近接スイッチ	オムロン	(DC)E2E-X7D1-N-2M	82,700	
		オムロン	(AC)E2E-X5Y1-2M	89,000	
		オムロン	(AC/DC)E2E-X7T1-2M	97,000	
9	手動ハンドル			※4	単作動のみ

※1: 電磁弁または、ポジションナに取り付けます。電磁弁が無い場合は別途ご相談ください。

※2: 開側または閉側1点式1個の価格です。

※3: 防爆用パッキン式コネクタ付: 適合ケーブル径...φ 9.5mm~10.5mm

保護管サイズ...G $\frac{1}{2}$

(このサイズ以外をご要望の場合は、別途お問い合わせください。)

※4: 別途見積いたします。

ご注文取消費用

お客様の都合によりご注文の取消が発生した場合は、工程状況に応じ契約価格に、下記の比率を乗じた金額を請求させていただきます。

工程状況	請求乗率
・粗材完了	60%
・機械加工完了	80%
・製品組立完了	100%

仕様変更・数量変更に伴うチャージ

ご発注数が減少する場合は、上記ご注文の取消し費用に基づいてご請求させていただきます。仕様変更の場合は変更手数料として別途ご請求させていただきます。

立会検査費用(検査項目:外観・寸法・耐圧・気密・作動・表示)

1. 製品立会検査、中間検査、工程検査は、1日に付64,000円を申し受けます。
2. 上記項目以外の立会検査料金及び第三者の立会検査料金は、別途料金を加算致します。